

# KENWOOD

## Ez500

CD-RECEIVER

### INSTRUCTION MANUAL

AMPLI-TUNER-LECTEUR DE CD

### MODE D'EMPLOI

REPRODUCTOR DE DISCOS COMPACTOS RECEPTOR DE FM/AM

### MANUAL DE INSTRUCCIONES

KENWOOD CORPORATION

**Take the time to read through this instruction manual. Familiarity with installation and operation procedures will help you obtain the best performance from your new CD-receiver.**

#### For your records

Record the serial number, found on the back of the unit, in the spaces designated on the warranty card, and in the space provided below. Refer to the model and serial numbers whenever you call upon your KENWOOD dealer for information or service on the product.

Model Ez500

Serial number \_\_\_\_\_



# Contents

---

<b>Warning</b>	<b>3</b>	Scan Play	
<b>Safety precautions</b>	<b>4</b>	Random Play	
WARNING		Magazine Random Play	
CAUTION		Folder Select	
NOTE		Text/Title Scroll	
<b>Notes</b>	<b>6</b>	DNPP (Disc Name Preset Play)	
About SIRIUS Satellite radio tuner		<b>Menu system</b>	<b>22</b>
Category and Channel Search		Menu System	
<b>About CDs</b>	<b>7</b>	Security Code	
<b>Notes on playing MP3/WMA</b>	<b>8</b>	Touch Sensor Tone	
<b>General features</b>	<b>10</b>	Manual Clock Adjustment	
Power		Clock Display	
Selecting the Source		DSI (Disabled System Indicator)	
Volume		Selectable Illumination	
Attenuator		Contrast Adjustment	
Loudness		Dimmer	
Audio Control		System Q Setting	
Audio Setup		Switching Preout	
Speaker Setting		Built-in Amp Mute Setting	
Switching Display		Dual Zone System	
Station/Disc Naming (SNPS/DNPS)		Dual Zone System Setting	
Auxiliary Input Display Setting		B.M.S. (Bass Management System)	
Subwoofer Output		B.M.S. Frequency Offset	
TEL Mute		CRSC (Clean Reception System Circuit)	
Theft Deterrent Faceplate		SIRIUS ID (ESN) display	
<b>Tuner features</b>	<b>15</b>	Text Scroll	
Tuning Mode		Receive mode Setting	
Tuning		Built-in Auxiliary input Setting	
Direct Access Tuning		CD Read Setting	
Station Preset Memory		AMP Control	
Auto Memory Entry		<b>Basic Operations of remote</b>	<b>27</b>
Preset Tuning		<b>Accessories/ Installation Procedure</b>	<b>29</b>
<b>HD Radio control features</b>	<b>17</b>	<b>Connecting Wires to Terminals</b>	<b>30</b>
Tuning		<b>Installation</b>	<b>31</b>
<b>CD/MP3/WMA/External disc control features</b>	<b>18</b>	<b>Removing the Unit</b>	<b>33</b>
Playing External Disc		<b>Troubleshooting Guide</b>	<b>34</b>
Playing CD & MP3/WMA		<b>Specifications</b>	<b>37</b>
Fast Forwarding and Reversing			
Track/File Search			
Disc Search/Folder Search			
Direct Track/File Search			
Direct Disc Search			
Track/File/Disc/Folder Repeat			

## **▲ Warning**

### **▲ CAUTION**

Use of controls or adjustments or performance of procedures other than those specified herein may result in hazardous radiation exposure. In compliance with Federal Regulations, following are reproductions of labels on, or inside the product relating to laser product safety.

KENWOOD CORPORATION  
2967-3, ISHIKAWA-MACHI,  
HACHIOJI-SHI  
TOKYO, JAPAN

KENWOOD CORP. CERTIFIES THIS EQUIPMENT  
CONFORMS TO DHHS REGULATIONS N0.21 CFR  
1040. 10, CHAPTER 1, SUBCHAPTER J.

Location : Bottom Panel

### **FCC WARNING**

This equipment may generate or use radio frequency energy. Changes or modifications to this equipment may cause harmful interference unless the modifications are expressly approved in the instruction manual. The user could lose the authority to operate this equipment if an unauthorized change or modification is made.

### **NOTE**

This equipment has been tested and found to comply with the limits for a Class B digital device, pursuant to Part 15 of the FCC Rules. These limits are designed to provide reasonable protection against harmful interference in a residential installation. This equipment may cause harmful interference to radio communications, if it is not installed and used in accordance with the instructions. However, there is no guarantee that interference will not occur in a particular installation. If this equipment does cause harmful interference to radio or television reception, which can be determined by turning the equipment off and on, the user is encouraged to try to correct the interference by one or more of the following measures:

- Reorient or relocate the receiving antenna.
- Increase the separation between the equipment and receiver.
- Connect the equipment into an outlet on a circuit different from that to which the receiver is connected.
- Consult the dealer or an experienced radio/TV technician for help.

## Safety precautions

---

### **▲WARNING**

#### **To prevent injury or fire, take the following precautions:**

- Insert the unit all the way in until it is fully locked in place. Otherwise it may fall out of place when jolted.
- When extending the ignition, battery, or ground wires, make sure to use automotive-grade wires or other wires with a 0.75mm<sup>2</sup> (AWG18) or more to prevent wire deterioration and damage to the wire coating.
- To prevent a short circuit, never put or leave any metallic objects (such as coins or metal tools) inside the unit.
- If the unit starts to emit smoke or strange smells, turn off the power immediately and consult your Kenwood dealer.
- Make sure not to get your fingers caught between the faceplate and the unit.
- Be careful not to drop the unit or subject it to strong shock.  
The unit may break or crack because it contains glass parts.
- Do not touch the liquid crystal fluid if the LCD is damaged or broken due to shock. The liquid crystal fluid may be dangerous to your health or even fatal.  
If the liquid crystal fluid from the LCD contacts your body or clothing, wash it off with soap immediately.

### **▲CAUTION**

#### **To prevent damage to the machine, take the following precautions:**

- Make sure to ground the unit to a negative 12V DC power supply.
- Do not open the top or bottom covers of the unit.
- Do not install the unit in a spot exposed to direct sunlight or excessive heat or humidity. Also avoid places with too much dust or the possibility of water splashing.
- Do not set the removed faceplate or the faceplate case in areas exposed to direct sunlight, excessive heat or humidity. Also avoid places with too much dust or the possibility of water splashing.
- To prevent deterioration, do not touch the terminals of the unit or faceplate with your fingers.
- Do not subject the faceplate to excessive shock, as it is a piece of precision equipment.
- When replacing a fuse, only use a new one with the prescribed rating. Using a fuse with the wrong rating may cause your unit to malfunction.
- To prevent a short circuit when replacing a fuse, first disconnect the wiring harness.
- Do not place any object between the faceplate and the unit.
- Do not apply excessive force to the moving faceplate. Doing so will cause damage or malfunction.
- Do not apply excessive force to the open faceplate or place objects on it. Doing so will cause damage or breakdown.
- Do not use your own screws. Use only the screws provided. If you use the wrong screws, you could damage the unit.

## About CD players/disc changers connected to this unit

KENWOOD disc changers/ CD players released in 1998 or later can be connected to this unit.

Refer to the catalog or consult your Kenwood dealer for connectable models of disc changers/ CD players.

Note that any KENWOOD disc changers/ CD players released in 1997 or earlier and disc changers made by other makers cannot be connected to this unit. Unsupported connection may result in damage. Setting the "O-N" Switch to the "N" position for the applicable KENWOOD disc changers/ CD players. The functions that can be used and the information that can be displayed will differ depending on the models being connected.



- You can damage both your unit and the CD changer if you connect them incorrectly.

## LX-bus connection

The LX AMP and the sensor unit cannot be connected simultaneously.

You must connect any of them at a time.

(The power supply does not turn ON if you have connected both of them.)

## Do Not Load 3-in. CDs in the CD slot

If you try to load a 3 in. CD with its adapter into the unit, the adapter might separate from the CD and damage the unit.

## NOTE

- If you experience problems during installation, consult your Kenwood dealer.
- If the unit fails to operate properly, press the Reset button. The unit returns to factory settings when the Reset button is pressed. If the unit still fails to operate properly after the Reset button has been pressed, contact your local KENWOOD dealer for assistance.
- Press the reset button if the disc auto changer fails to operate correctly. Normal operation should be restored.

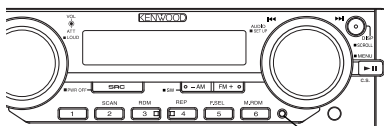

Reset button

- Characters in the LCD may become difficult to read in temperatures below 41 °F (5 °C).
- The illustrations of the display and the panel appearing in this manual are examples used to explain more clearly how the controls are used. Therefore, what appears on the display in the illustrations may differ from what appears on the display on the actual equipment, and some of the illustrations on the display may represent something impossible in actual operation.

## Lens Fogging

Right after you turn on the car heater in cold weather, dew or condensation may form on the lens in the CD player of the unit. Called lens fogging, CDs may be impossible to play. In such a situation, remove the disc and wait for the condensation to evaporate. If the unit still does not operate normally after a while, consult your Kenwood dealer.

## Notes

### Cleaning the Unit

If the faceplate of this unit is stained, wipe it with a dry soft cloth such as a silicon cloth.

If the faceplate is stained badly, wipe the stain off with a cloth moistened with neutral cleaner, then wipe neutral detergent off.



- Applying spray cleaner directly to the unit may affect its mechanical parts. Wiping the faceplate with a hard cloth or using a volatile liquid such as thinner or alcohol may scratch the surface or erases characters.

### Cleaning the Faceplate Terminals

If the terminals on the unit or faceplate get dirty, wipe them with a dry, soft cloth.

### Cleaning the CD Slot

As dust tends to accumulate in the CD slot, clean it every once in a while. Your CDs can get scratched if you put them in a dusty CD slot.

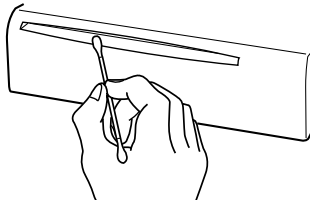

### NOTE

This Class B digital apparatus complies with Canadian ICES-003.

### About SIRIUS Satellite radio tuner

Refer to the instruction manual of SIRIUS Satellite radio tuner KTC-SR901/SR902/SR903 (optional accessory), when connected, for the operation method.

- Refer to the sections of A models for operations (without 'Category and Channel Search' function).

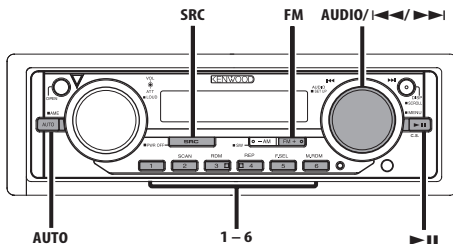

*In SIRIUS tuner source*

### Category and Channel Search

Select the category and channel you wish to listen to.

**1 Enter category and channel search mode**  
Press the [▶II] button.

**2 Select the item (category or channel)**  
Press the [AUDIO] knob.

Each time the knob is pressed the search mode switches category or channel:

**3 Select the category or channel**  
Turn the [◀◀] / [▶▶] knob.

**4 Canceling category and channel search mode**

Press the [▶II] button.



- You cannot operate this function until all the Category information is acquired.

## About CDs

### Handling CDs

- Don't touch the recording surface of the CD.



- CD-R and CD-RW are easier to damage than a normal music CD. Use a CD-R or a CD-RW after reading the caution items on the package etc.
- Don't stick tape etc. on the CD. Also, don't use a CD with tape stuck on it.

### When using a new CD

If the CD center hole or outside rim has burrs, use it after removing them with a ball pen etc.

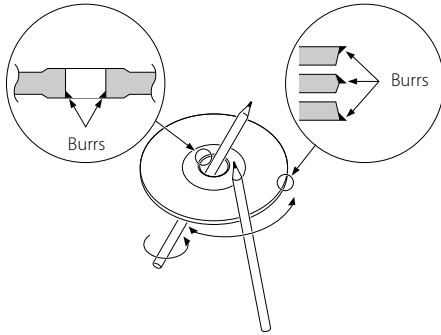

### CD accessories

Don't use disc type accessories.

### CD cleaning

Clean from the center of the disc and move outward.

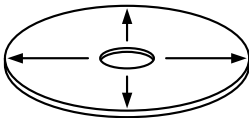

### Removing CDs

When removing CDs from this unit pull them out horizontally.

### CDs that can't be used

- CDs that aren't round can't be used.

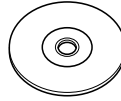

- CDs with coloring on the recording surface or that are dirty can't be used.
- This unit can only play the CDs with



It may not correctly play discs which do not have the mark.

- A CD-R or CD-RW that hasn't been finalized can't be played. (For the finalization process refer to your CD-R/CD-RW writing software, and your CD-R/CD-RW recorder instruction manual.)

### CD storage

- Don't place them in direct sunlight (On the seat or dashboard etc.) and where the temperature is high.
- Store CDs in their cases.

## Notes on playing MP3/WMA

Ez500 can play MP3 (MPEG1, 2 Audio Layer 3)/WMA. Note, however, that the MP3/WMA recording media and formats acceptable are limited. When writing MP3/WMA, pay attention to the following restrictions.

### Acceptable media

The MP3/WMA recording media acceptable to this unit are CD-ROM, CD-R, and CD-RW.

When using CD-RW, do full format not quick format to prevent malfunction.

### Acceptable medium formats

The following formats are available for the media used in this unit. The maximum number of characters used for file and folder name including the delimiter (".") and three-character extension are indicated in parentheses.

- ISO 9660 Level 1 (12 characters)
- ISO 9660 Level 2 (31 characters)
- Joliet (64 character; Up to 32 characters are displayed)
- Romeo (128 character; Up to 64 characters are displayed)
- Long file name (200 characters; Up to 64 characters are displayed)
- Maximum number of characters for folder name: 64 (Joliet; Up to 32 characters are displayed)

For a list of available characters, see the instruction manual of the writing software and the section Entering file and folder names below.

The media reproducible on this unit has the following limitations:

- Maximum number of directory levels: 8
- Maximum number of files per folder: 255
- Maximum number of folders: 50
- Maximum number of files and folders: 512

MP3/WMA written in the formats other than the above may not be successfully played and their file names or folder names are not properly displayed.

### Settings for your MP3/WMA encoder and CD writer

Do the following setting when compressing audio data in MP3/WMA data with the MP3/WMA encoder.

- Transfer bit rate: MP3: 8 —320 kbps  
WMA: 48 —192 kbps
- Sampling frequency  
MP3: 8, 11.025, 12, 16, 22.05, 24, 32, 44.1, 48 kHz  
WMA: 32, 44.1, 48 kHz

When you use your CD writer to record MP3/WMA up to the maximum disc capacity, disable additional writing. For recording on an empty disc up to the maximum capacity at once, check Disc at Once.



- Play mode may not be possible when portions of the functions of Windows Media Player 9 or higher are used.

### Entering ID3 tag and Contents Description

The Displayable ID3 tag is ID3 version 1.x.

For the character code, refer to the List of Codes.

C	0	1	2	3	4	5	6	7	8	9	A	B	C	D	E	F
0				0	@	P	.	p			°	°	°	°	°	°
1				!	!	A	O	a	q		i	±	°	°	°	°
2				"	"	B	R	b	r		e	²	°	°	°	°
3				#	3	C	S	c	s		£	³	°	°	°	°
4				\$	4	D	T	d	t		¢	°	°	°	°	°
5				%	5	E	U	e	u		¥	µ	°	°	°	°
6				&	6	F	V	f	v		:	¶	°	°	°	°
7				'	7	G	W	g	w		\$	•	°	°	°	°
8				(	8	H	X	h	x		¿	†	°	°	°	°
9				)	9	I	Y	i	y		©	†	°	°	°	°
A				*	:	J	Z	j	z		±	°	°	°	°	°
B				+	:	K	[	k	(		«	»	°	°	°	°
C				.	<	L	\	l	)		→	½	°	°	°	°
D				-	=	M	]	m	)		®	¾	°	°	°	°
E				-	>	N	^	n	-		®	¾	°	°	°	°
F				/	?	_	o	_	■		—	¿	°	°	°	°

### Entering file and folder names

The code list characters are the only file names and folder names that can be entered and displayed.

If you use any other character for entry, the file and folder names are not displayed correctly. They may neither be displayed correctly depending on the CD writer used.

The unit recognizes and plays only those MP3/WMA which have the MP3/WMA extension (.MP3/.WMA).



- A file with a name entered with characters not on the code list may not play correctly.

### Writing files into a medium

When a medium containing MP3/WMA data is loaded, the unit checks all the data on the medium. If the medium contains a lot of folders or non-MP3/WMA files, therefore, it takes a long time until the unit starts playing MP3/WMA.

In addition, it may take time for the unit to move to the next MP3/WMA file or a File Search or Folder Search may not be performed smoothly.





Loading such a medium may produce loud noise to damage the speakers.

- Do not attempt to play a medium containing a non-MP3/WMA file with the MP3/WMA extension.  
The unit mistakes non-MP3/WMA files for MP3/WMA data as long as they have the MP3/WMA extension.
- Do not attempt to play for non-MP3/WMA discs.

### MP3/WMA playing order

When selected for play, Folder Search, File Search, or for Folder Select, files and folders are accessed in the order in which they were written by the CD writer.

Because of this, the order in which they are expected to be played may not match the order in which they are actually played. You may be able to set the order in which MP3/WMA are to be played by writing them onto a medium such as a CD-R with their file names beginning with play sequence numbers such as "01" to "99", depending on your CD writer.

For example, a medium with the following folder/file hierarchy is subject to Folder Search, File Search, or Folder Select as shown below.

### Example of a medium's folder/file hierarchy

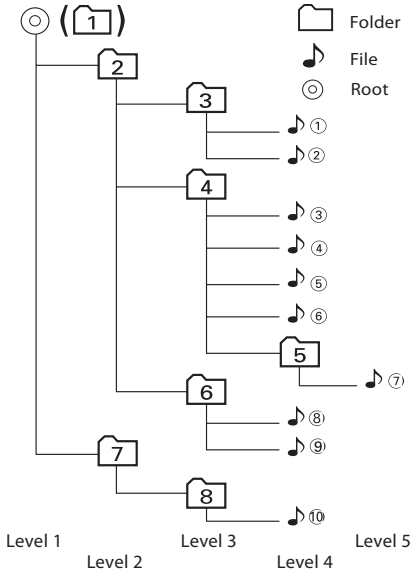

### When a File Search is executed with file ④ being played ...

Operation of the knob	(Current file: ④)
⏮ Knob	Beginning of file ④ → ③
⏭ Knob	⑤ → ⑥

### When a Folder Search is executed with file ④ being played ...

Operation of the button	(Current folder: [4])
AM Button	[3] → [2] → [1] → [8] ...
FM Button	[5] → [6] → [7] → [8] → [1] ...

### When Folder Select is selected with file ④ being played to move from folder to folder ...

Operation of the knob or button	(Current folder: [4])
⏮ Knob	[3]
⏭ Knob	[6]
AM Button	[2]
FM Button	[5]

# General features

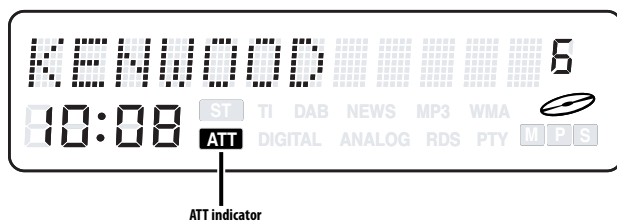
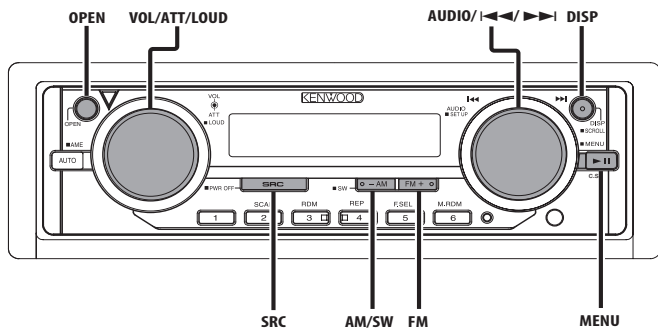

## Power

### Turning ON the Power

Press the [SRC] button.

### Turning OFF the Power

Press the [SRC] button for at least 1 second.

## Selecting the Source

Press the [SRC] button.

Source required	Display
SIRIUS tuner (Optional accessory)	"SIRIUS"
Tuner or HD Radio (Optional accessory)	"TUNER" or "HD Radio"
CD	"CD"
External disc (Optional accessory)	"CD CH"
Auxiliary input (Optional accessory)	"AUX EXT"
Auxiliary input*	"AUX"
Standby (Illumination only mode)	"STANDBY"



\* You can select this source when 'Built-in Auxiliary input Setting' (page 26) is set to "AUX ON".

## Volume

### Increasing Volume

Turn the [VOL] knob clockwise.

### Decreasing Volume

Turn the [VOL] knob counterclockwise.

## Attenuator

Turning the volume down quickly.

### Press the [ATT] knob.

Each time the knob is pressed the Attenuator turns ON or OFF.

When it's ON, the "ATT" indicator blinks.

## Loudness

Compensating for low and high tones during low volume.

### Press the [LOUD] knob for at least 1 second.

Each time the knob is pressed for at least 1 second the Loudness turns ON or OFF.

When it's ON, "LOUD ON" is displayed.

## Audio Control

### 1 Select the source for adjustment

Press the [SRC] button.

### 2 Enter Audio Control mode

Press the [AUDIO] knob.

### 3 Select the Audio / Sub item for adjustment For Audio item : Press the [AUDIO] knob.

Each time the knob is pressed the audio items that can be adjusted switch as shown below.

**For Sub item : Press the [FM] / [AM] button.**

Each time the button is pressed the sub items switches when audio item selected for Bass, Middle and Treble level:

### 4 Adjust the Audio / Sub item

Turn the [◀◀] / [▶▶] knob.

Audio Item [Sub Item]	Display	Range
Sub woofer level*	"SW Level"	-15 — +15
Bass [level]	"Bass"	-8 — +8
[Center Frequency]	"Bass F"	60/70/80/100 or 150 Hz
[Extend]	"Bass EXT"	ON/OFF
[Q Factor]	"Bass Q"	1.00/1.25/1.50/2.00
Middle [level]	"Middle"	-8 — +8
[Center Frequency]	"MID F"	0.5/1.0/1.5/2.0 kHz
[Q Factor]	"Middle Q"	1.0/2.0
Treble [level]	"Treble"	-8 — +8
[Center Frequency]	"TRE F"	10.0/12.5/15.0/17.5 kHz
Balance	"Balance"	Left 15 — Right 15
Fader	"Fader"	Rear 15 — Front 15



- According to the Bass Q Factor setting value, the frequencies that can be set in Bass Center Frequency change as shown below.

Bass Q Factor	Bass Center Frequency
1.00/1.25/1.50	60/70/80/100
2.00	60/70/80/150

- When the Bass Extend is set to ON, low frequency response is extended by 20%.
- \* This mode is available only when 'Subwoofer Output' (page 14) is ON and 'Switching Preout' (page 24) is set to "SWPRE Sub-W".

### 5 Exit Audio Control mode

Press the [AUDIO] knob for at least 1 second.

## Audio Setup

### 1 Select the source for adjustment

Press the [SRC] button.

### 2 Enter Audio Setup mode

Press the [AUDIO] knob for at least 1 second.

### 3 Select the setup item for adjustment

Press the [AUDIO] knob.

Each time the knob is pressed the items that can be adjusted switch as shown below.

### 4 Adjust the Audio Setup item

Turn the [◀◀] / [▶▶] knob.

Setup Item	Display	Range [Sound setting]
System Q*1	"Flat/User/ Rock/Pops/ Easy/Top40/ Jazz"	[Flat/User memory/ Rock/Pops/ Easy/Top40/ Jazz]
Front/Rear High Pass Filter	"HPF"	Through/100/125/ 170 Hz
Sub woofer Low Pass Filter*2	"LPF SW"	50/80/120/Through Hz
Volume offset	"V- Offset"	-8 — ±0



- \*1 System Q: You can recall the best sound setting preset for different types of music.
  - User memory: The values set on the 'Audio Control' (page 11).
  - Each setting value is changed with the 'Speaker Setting' (page 12).
  - First, select the speaker type with the Speaker setting.
- \*2 This mode is available only when 'Subwoofer Output' (page 14) is ON and 'Switching Preout' (page 24) is set to "SWPRE Sub-W".
- Volume offset: Each source's volume can be set as a difference from the basic volume.

### 5 Exit Audio Setup mode

Press the [AUDIO] knob for at least 1 second.

# General features

## Speaker Setting

Fine-tuning so that the System Q value is optimal when setting the speaker type.

### 1 Enter Standby

Press the [SRC] button.

Select the "STANDBY" display.

### 2 Enter Speaker Setting mode

Press the [AUDIO] knob.

### 3 Select the Speaker type

Turn the [◀◀] / [▶▶] knob.

Each time the knob is turned the setting switches as shown below.

Speaker type	Display
OFF	"SP OFF"
For 5 & 4 in. speaker	"SP 5/4 inch"
For 6 & 6x9 in. speaker	"SP 6*9/6 inch"
For the OEM speaker	"SP O.E.M."

### 4 Exit Speaker Setting mode

Press the [AUDIO] knob.

## Switching Display

Switching the information displayed.

Press the [DISP] button.

Each time the button is pressed the display switches as shown below.

### In Tuner source

Information	Display
Station name or Frequency	"BAND+SNPS"
Frequency	"BAND+FREQ"

### In CD & External disc source

Information	Display
Disc title	"D-TITLE"
Track title	"T-TITLE"
Track number & Play time	"P-Time"
Disc name	"DNPS"

### In MP3/WMA source

Information	Display
Song title & Artist name	"TITLE"
Album name & Artist name	"ALBUM"
Folder name	"FOLDER NAME"
File name	"FILE NAME"
Track number & Play time	"P-Time"

### In SIRIUS tuner source

Information	Display
Channel Name	"Channel Name"
Song Title	"Song Title"
Artist Name	"Artist Name"
Composer name	"Composer"
Category Name	"Category"
Band & Channel Number	"Channel No"

### In HD Radio source

Information	Display
Station name	"Station Name"
Song title / Artist name / Album name / Genre	"Title"
Frequency	"Frequency"

### In Auxiliary input source

Information
Auxiliary input name



- If the Disc title, Track title, Song title & Artist name, or Album name & Artist name is selected when the disc which does not have Disc title, Track title, Song title, Album name, or Artist name is played, track number and play time are displayed.
- The Album name cannot be displayed during WMA play.
- Displayed information except "Frequency" are shown only when you receive text in digital broadcasting. If text cannot be displayed, frequency will be shown. (In HD Radio source)

## Station/Disc Naming (SNPS/DNPS)

Attaching a title to a Station or CD.

### 1 Receive/play the station/disc you want to attach a title to



- Refer to the 'Switching Display' (page 12) and select either "DNPS" or "SNPS". No name can be attached to the source if "DNPS" or "SNPS" cannot be selected for it.

### 2 Enter name set mode

Press the [DISP] button for at least 2 seconds.

"NAME SET" is displayed.

### 3 Move the cursor to the enter character position

Press the [AUDIO] knob .



- This function can be used the [FM] / [AM] button.

### 4 Select the character type

Press the [MENU] button.

Each time the button is pressed the character type switches as shown below.

#### Character type

Alphabet upper case

Alphabet lower case

Numbers and symbols

Special characters (Accent characters)

### 5 Select the characters

Turn the [◀◀] / [▶▶] knob.



- Characters can be entered by using a remote with a number buttons.  
Example: If "DANCE" is entered.

Character	Button	Times pressed
"D"	[3]	1
"A"	[2]	1
"N"	[6]	2
"C"	[2]	3
"E"	[3]	2

### 6 Repeat steps 3 through 5 and enter the name.

### 7 Exit name set mode

Press the [DISP] button.



- When operation stops for 10 seconds the name at that time is registered, and Name Set mode closes.
- Memory numbers
  - FM: 32 stations
  - AM: 16 stations
  - Internal CD player: 30 discs
  - External CD changer/ player: Varies according to the CD changer/ player. Refer to the CD changer/ player manual.
- The title of station/CD can be changed by the same operation used to name it.

## Auxiliary Input Display Setting

Selecting the display when this device is switched to Auxiliary input source.

### 1 Select Auxiliary input source

Press the [SRC] button.

Select the "AUX"/"AUX EXT" display.

### 2 Enter Auxiliary input display setting mode

Press the [DISP] button for at least 2 seconds.

The presently selected AUX Name is blinks.

### 3 Select the Auxiliary input display

Turn the [◀◀] / [▶▶] knob.

Each time the knob is turned it switches through the below displays.

- "AUX"/"AUX EXT"
- "TV"
- "VIDEO"
- "GAME"
- "PORTABLE"
- "DVD"

### 4 Exit Auxiliary input display setting mode

Press the [DISP] button.



- When operation stops for 10 seconds, the name at that time is selected, and Auxiliary input display setting mode closes.
- The Auxiliary Input Display (AUX) can be set only when 'Built-in Auxiliary input Setting' (page 26) is set to "AUX ON".
- The Auxiliary Input Display (AUX EXT) can be set only when the auxiliary input of optional KCA-S210A is used.

## General features

### Subwoofer Output

Turning the Subwoofer output ON or OFF.

**Press the [SW] button for at least 1 second.**

Each time the button is pressed Subwoofer output switches ON or OFF.

When it's ON, "Sub-W ON" is displayed.



- You can control this function when 'Switching Preout' (page 24) is set to "SWPRE Sub-W".

### TEL Mute

The audio system automatically mutes when a call comes in.

#### When a call comes in

"CALL" is displayed.

The audio system pauses.

#### Listening to the audio during a call

**Press the [SRC] button.**

The "CALL" display disappears and the audio system comes back ON.

#### When the call ends

**Hang up the phone.**

The "CALL" display disappears and the audio system comes back ON.

### Theft Deterrent Faceplate

The faceplate of the unit can be detached and taken with you, helping to deter theft.

#### Removing the Faceplate

##### 1 Press the [OPEN] button.

Drop open the faceplate.

##### 2 Drawing the faceplate to left side pull it to the front and remove it.

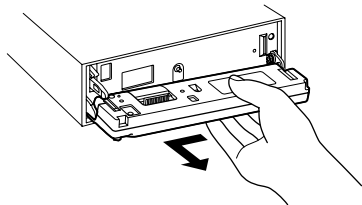

- The faceplate is a precision piece of equipment and can be damaged by shocks or jolts. For that reason, keep the faceplate in its special storage case while detached.
- Do not expose the faceplate or its storage case to direct sunlight or excessive heat or humidity. Also avoid places with too much dust or the possibility of water splashing.

#### Reattaching the Faceplate

##### 1 Align the shaft on the unit with the depression on the faceplate.

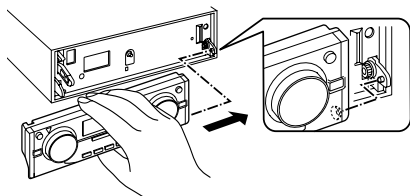

##### 2 Push the faceplate in until it clicks.

The faceplate is locked in place, allowing you to use the unit.

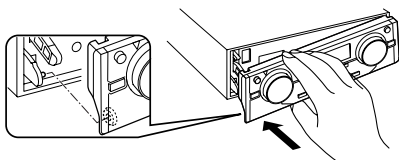

## Tuner features

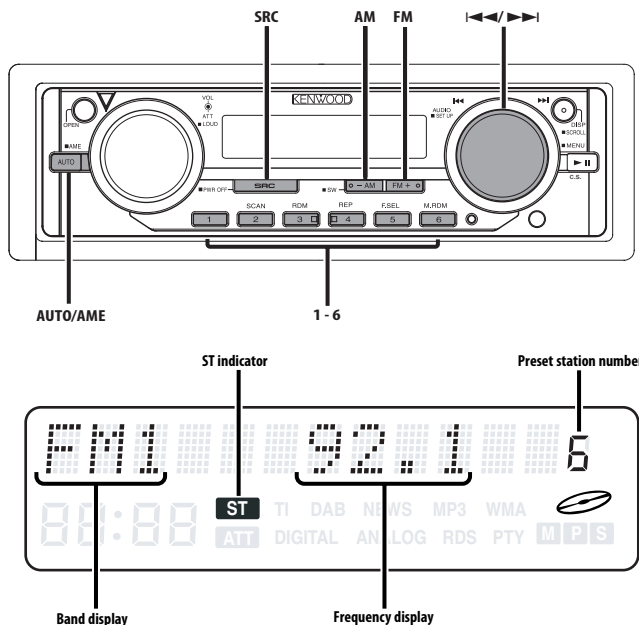

### Tuning Mode

Choose the tuning mode.

#### Press the [AUTO] button.

Each time the button is pressed the Tuning mode switches as shown below.

Tuning mode	Display	Operation
Auto seek	"Auto 1"	Automatic search for a station.
Preset station seek	"Auto 2"	Search in order of the stations in the Preset memory.
Manual	"Manual"	Normal manual tuning control.

### Tuning

Selecting the station.

#### 1 Select tuner source

Press the [SRC] button.

Select the "TUNER" display.

#### 2 Select the band

Press the [FM] / [AM] button.

Each time the [FM] button is pressed it switches between the FM1, FM2, and FM3 bands.

#### 3 Tune up or down band

Turn the [◀] / [▶] knob.



- During reception of stereo stations the "ST" indicator is ON.

## Tuner features

---

Function of remote

### Direct Access Tuning

---

Entering the frequency and tuning.

#### 1 Select the band

Press the [FM] / [AM] button.

#### 2 Enter Direct Access Tuning mode

Press the [DIRECT] button on the remote.

"- - - -" is displayed.

#### 3 Enter the frequency

Press the number buttons on the remote.

Example:

Desired frequency	Press button
92.1 MHz (FM)	[0], [9], [2], [1]
810 kHz (AM)	[0], [8], [1], [0]

#### Canceling Direct Access Tuning

Press the [DIRECT] button on the remote.

### Station Preset Memory

---

Putting the station in the memory.

#### 1 Select the band

Press the [FM] / [AM] button.

#### 2 Select the frequency to put in the memory

Turn the [◀◀] / [▶▶] knob.

#### 3 Put the frequency in the memory

Press the desired [1] — [6] button for at least 2 seconds.

The preset number display blinks 1 time.

On each band, 1 station can be put in the memory on each [1] — [6] button.

### Auto Memory Entry

---

Putting stations with good reception in the memory automatically.

#### 1 Select the band for Auto Memory Entry

Press the [FM] / [AM] button.

#### 2 Open Auto Memory Entry

Press the [AME] button for at least 2 seconds.

When 6 stations that can be received are put in the memory Auto Memory Entry closes.

### Preset Tuning

---

Calling up the stations in the memory.

#### 1 Select the band

Press the [FM] / [AM] button.

#### 2 Call up the station

Press the desired [1] — [6] button.



## HD Radio control features

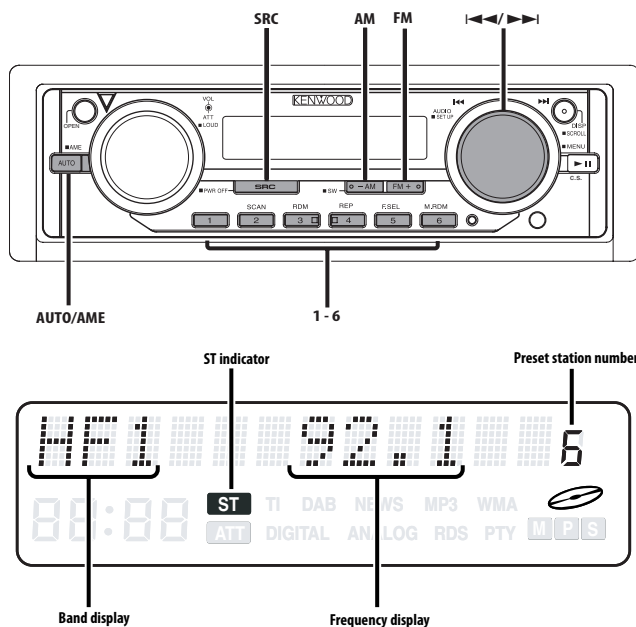

### NOTE

With the HD Radio tuner, you can use the similar functions to 'Station Preset Memory', 'Auto Memory Entry', 'Tuning Mode', and 'Preset Tuning' of Tuner features. Refer to Tuner features (page 15, 16) for how to use the functions.

### Tuning

Selecting the station.

#### 1 Select HD Radio source

Press the [SRC] button.

Select the "HD Radio" display.

#### 2 Select the HF band

Press the [FM] button.

Each time the [FM] button is pressed it switches between the HF1, HF2, and HF3 bands.

Select the HA band

Press the [AM] button.

#### 3 Tune up or down band

Turn the [◀▶] / [▶▶] knob.



- When you connect an HD Radio, Tuner features of the unit are disabled and switched to HD Radio tuner features. A portion of the setting methods including the Tuning Mode will change.
- During reception of stereo stations the "ST" indicator is ON.
- The setting of the CRSC is always ON. Switching to OFF is not possible.
- Using 'Receive mode Setting' (page 26) the modes can be switched to digital broadcast automatic switching, analog broadcast only, or digital broadcast only.
- When "Digital" has been set with 'Receive mode Setting' (page 26), the seek time will be longer to allow a check of whether the transmission is a digital broadcast.

## CD/MP3/WMA/External disc control features

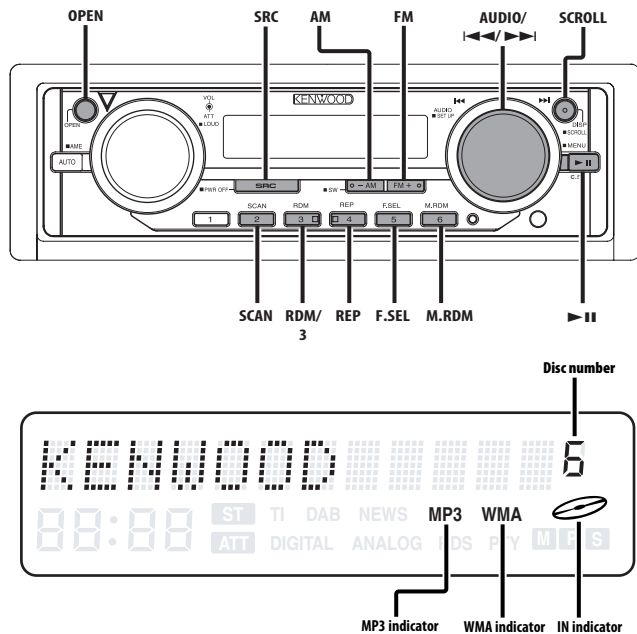

### Playing External Disc

Playing disc set in the optional accessory disc player connected to this unit.

**Press the [SRC] button.**

Select the display for the disc player you want.

**Display examples:**

Display	Disc player
"CD2"	CD player
"CD CH"	CD changer
"MD CH"	MD changer

### Pause and play

**Press the [▶II] button.**

Each time the button is pressed it pauses and plays.



- Disc 10 is displayed as "0".
- The functions that can be used and the information that can be displayed will differ depending on the external disc players being connected.

### Playing CD & MP3/WMA

**When there is no disc inserted**

- 1 Drop open the faceplate**  
Press the [OPEN] button.
- 2 Insert a disc.**
- 3 Press the faceplate on the left side, and return it to its former position.**



- When the faceplate has been dropped open, it might interfere with the shift lever or something else. If this happens, pay attention to safety and move the shift lever or take an appropriate action, then operate the unit.
- Do not use the unit with the faceplate in the open condition. If it's used in the open position dust can enter the inside part and cause damage.



- When a disc is inserted, the "IN" indicator is ON.
- During MP3 is playing, the "MP3" indicator is ON.
- During WMA is playing, the "WMA" indicator is ON.

### When a disc is inserted

Press the [SRC] button.

Select the "CD" display.

### Pause and play

Press the [▶II] button.

Each time the button is pressed it pauses and plays.

### Eject the disc

#### 1 Drop open the faceplate

Press the [OPEN] button.

#### 2 Eject the disc

Press the [▲] button.

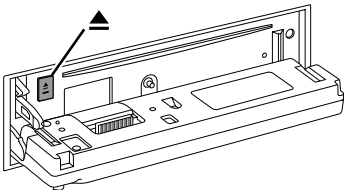

#### 3 Press the faceplate on the left side, and return it to its former position.



- 3 in. (8cm) disc can't be played. Using an adapter and inserting them into this unit can cause damage.



- The MP3/WMA media that this unit can play are CD-ROM, CD-R, and CD-RW. The medium formats must be ISO 9660 Level 1, Level 2, Joliet, or Romeo. The methods and precautions to be followed for writing MP3/WMA data are covered in 'Notes on playing MP3/WMA' (page 8). Check that section before creating your MP3/WMA media.

## Fast Forwarding and Reversing

### Fast Forwarding

Hold turn on the [▶▶] knob.

Release your finger to play the disc at that point.

### Reversing

Hold turn on the [◀◀] knob.

Release your finger to play the disc at that point.

## Track/File Search

Searching for a song on the disc or in the MP3/WMA folder.

Turn the [◀◀] / [▶▶] knob.

*Function of disc changer/ MP3/ WMA*

### Disc Search/Folder Search

Selecting the disc set in the Disc changer or the folder recorded on the MP3/WMA media.

Press the [AM] / [FM] button.

*Function of remote*

### Direct Track/File Search

Doing Track/File Search by entering the track/file number.

#### 1 Enter the track/file number

Press the number buttons on the remote.

#### 2 Do Track/File Search

Press the [◀◀] / [▶▶] button.

#### Canceling Direct Track/File Search

Press the [▶II] button.

*Function of disc changers with remote*

### Direct Disc Search

Doing Disc Search by entering the disc number.

#### 1 Enter the disc number

Press the number buttons on the remote.

#### 2 Do Disc Search

Press the [DISC-] / [DISC+] button.

#### Canceling Direct Disc Search

Press the [▶II] button.



- Input "0" to select disc 10.

# CD/MP3/WMA/External disc control features

## Track/File/Disc/Folder Repeat

Replaying the song, disc in the Disc changer or MP3/WMA folder you're listening to.

**Press the [REP] button.**

Each time the button is pressed the Repeat Play switches as shown below.

### In CD & External disc source

Repeat play	Display
Track Repeat	"Repeat ON"/"T-Repeat ON"
Disc Repeat (In Disc Changer)	"D-Repeat ON"
OFF	"Repeat OFF"

### In MP3/WMA source

Repeat play	Display
File Repeat	"File REP ON"
Folder Repeat	"FOLD REP ON"
OFF	"Repeat OFF"

## Scan Play

Playing the first part of each song on the disc or MP3/WMA folder you are listening to and searching for the song you want to listen to.

### 1 Start Scan Play

**Press the [SCAN] button.**

"Scan ON" is displayed.

### 2 Release it when the song you want to listen to is played

**Press the [SCAN] button.**

## Random Play

Play all the songs on the disc or MP3/WMA folder in random order.

**Press the [RDM] button.**

Each time the button is pressed Random Play turns ON or OFF.

When it's ON, "Random ON" is displayed.



- When the [▶▶] knob is turned, the next song select starts.

### Function of disc changer

## Magazine Random Play

Play the songs on all the discs in the disc changer in random order.

**Press the [M.RDM] button.**

Each time the button is pressed the Magazine Random Play turns ON or OFF.

When it's ON, "M-Random ON" is displayed.



- When the [▶▶] knob is turned, the next song select starts.

### Function of MP3/WMA

## Folder Select

Quickly selecting the folder you want to listen to.

### 1 Enter Folder Select mode

**Press the [F.SEL] button.**

"Select Mode" is displayed.

During Select mode the folder information is displayed as shown below.

**Folder name display**

Displays the current folder name.



### 2 Select the folder level

**Press the [FM] / [AM] button.**

With the [FM] button you move 1 level down and with the [AM] button 1 level up.

### Selecting a folder in the same level

**Turn the [◀◀] / [▶▶] knob.**

With the [◀◀] knob you move to the previous folder, and with the [▶▶] knob to the next folder.

### Returning to the top level

**Press the [3] button.**

### 3 Decide the folder to play

**Press the [AUDIO] knob.**

The Folder Select mode releases, and the MP3/WMA in the folder being displayed is played.



- The methods for moving to other folders in the folder select mode are different from those in the folder search mode.  
See 'Notes on playing MP3/WMA' (page 8) for details.

### **Canceling the Folder Select mode**

Press the [F.SEL] button.

## **Text/Title Scroll**

---

Scrolling the displayed CD text, MP3/WMA text, or MD title.

Press the [SCROLL] button for at least 1 second.

*Function of disc changers with remote*

## **DNPP (Disc Name Preset Play)**

---

Selecting the CD displayed in the DNPS of the CDs set in the Disc changer.

### **1 Enter DNPP mode**

Press the [DNPP] button on the remote.

When "DNPP" is displayed the DNPS display in order.

### **Forward / Reverse display**

Press the [DISC+] / [DISC-] button.

### **2 When the disc you want is displayed**

Press the [OK] button on the remote.

The disc being displayed is played.

### **Canceling the DNPP mode**

Press the [DNPP] button on the remote.

# Menu system

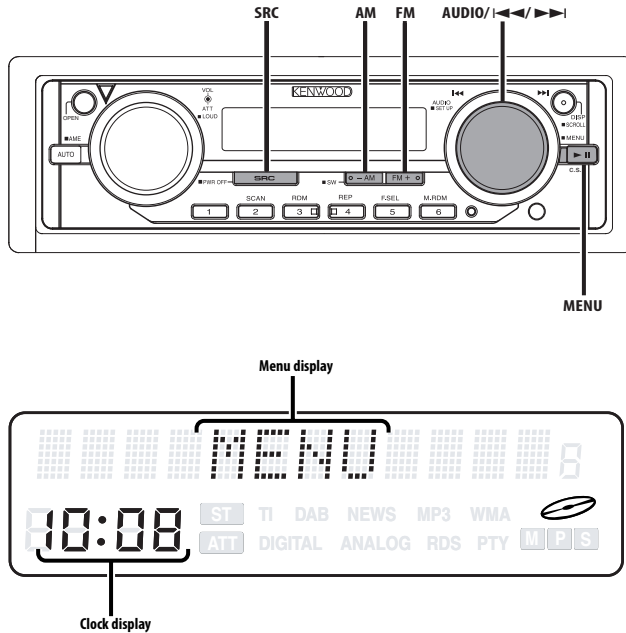

## Menu System

Setting during operation beep sound etc. functions.

The Menu system basic operation method is explained here. The reference for the Menu items and their setting content is after this operation explanation.

### 1 Enter Menu mode

Press the [MENU] button for at least 1 second.  
"MENU" is displayed.

### 2 Select the menu item

Press the [AUDIO] knob.

Example: When you want to set the beep sound select the "Beep" display.



- This function can be used the [FM] / [AM] button.

### 3 Set the menu item

Turn the [◀|▶] knob.

Example: When "Beep" is selected, each time the knob is turned it switches "Beep ON" or "Beep OFF". Select 1 of them as the setting.

You can continue by returning to step 2 and setting other items.

### 4 Exit Menu mode

Press the [MENU] button for at least 1 second.



- When other items that are applicable to the basic operation method above are displayed afterwards their setting content chart is entered. (Normally the uppermost setting in the chart is the original setting.) Also, the explanation for items that aren't applicable ('Manual Clock Adjustment' etc.) are entered step by step.

In Standby mode

## Security Code

Because authorization by the Security Code is required when it's removed from the vehicle, personalizing this unit is by using the Security Code is a help in preventing theft.



- When the Security Code function is activated, the code can't be changed and the function can't be released. Note, the Security Code can be set as the 4 digit number of your choice.

### 1 Enter Standby

Press the [SRC] button.

Select the "STANDBY" display.

### 2 Enter Menu mode

Press the [MENU] button for at least 1 second.

When "MENU" is displayed, "Security" is displayed.

### 3 Enter Security Code mode

Press the [MENU] button.

When "ENTER" is displayed, "CODE" is displayed.

### 4 Select the digits to enter

Press the [AUDIO] knob.



- This function can be used the [FM] / [AM] button.

### 5 Select the Security Code numbers

Turn the [◀◀] / [▶▶] knob.

### 6 Repeat steps 4 and 5, and complete the Security Code.

### 7 Confirm the Security Code

Press the [AUDIO] knob for at least 3 seconds.

When "RE-ENTER" is displayed, "CODE" is displayed.

### 8 Do the step 4 through 7 operation, and reenter the Security Code.

"APPROVED" is displayed.

The Security Code function activates.



- When the wrong Code is entered in steps 4 through 6, repeat from step 4.

## Press the Reset button and when it's removed from the battery power source

### 1 Turn the power ON.

### 2 Do the step 4 through 7 operation, and enter the Security Code.

"APPROVED" is displayed.

The unit can be used.

## Touch Sensor Tone

Setting the operation check sound (beep sound) ON or OFF.

Display	Setting
"Beep ON"	Beep is heard.
"Beep OFF"	Beep canceled.

## Manual Clock Adjustment

### 1 Select Clock Adjustment mode

Press the [AUDIO] knob.

Select the "Clock Adjust" display.



- This function can be used the [FM] / [AM] button.

### 2 Enter Clock Adjust mode

Press the [MENU] button.

The time indicator (hours) is blinks.

### 3 Select the item (hours or minutes)

Press the [AUDIO] knob.



- This function can be used the [FM] / [AM] button.

### 4 Adjust the hours or minutes

Turn the [◀◀] / [▶▶] knob.

### 5 Exit Clock adjustment mode

Press the [MENU] button.

## Clock Display

Setting the clock display ON or OFF.

Display	Setting
"Clock ON"	The clock are displayed.
"Clock OFF"	The clock aren't displayed.

## Menu system

### DSI (Disabled System Indicator)

A red indicator will blink on the unit after the faceplate is removed, warning potential thieves.

Display	Setting
"DSI ON"	LED flashes.
"DSI OFF"	LED OFF.

### Selectable Illumination

Selecting the button illumination color as green or red.

Display	Setting
"Button Red"	The illumination color is red.
"Button Green"	The illumination color is green.

### Contrast Adjustment

Adjusting the display contrast.

Display and Setting
"Contrast 0"
:
"Contrast 7" (Original setting)
:
"Contrast 10"

### Dimmer

Dimming this unit's display automatically when the vehicle light switch is turned ON.

Display	Setting
"Dimmer ON"	The display dims.
"Dimmer OFF"	The display doesn't dim.

### System Q Setting

Setting whether the display indicates the System Q factors (Bass center frequency, Bass Q factor, Bass extend, Middle center frequency, Middle Q factor, and Treble center frequency) in Audio control.

Display	Setting
"SystemQ ON"	The System Q factors are displayed.
"SystemQ OFF"	The System Q factors aren't displayed.

*In Standby mode*

### Switching Preout

Switching the preout between the rear and subwoofer. (In subwoofer it outputs without effect from the fader control.)

Display	Setting
"SWPRE Rear"	Rear preout.
"SWPRE Sub-W"	Subwoofer preout.

*In Standby mode*

### Built-in Amp Mute Setting

Toggles ON or OFF the mute control on the built-in amplifier.

Turning ON this control enhances the preout quality.

Display	Setting
"AMP Mute OFF"	The built-in amplifier activates.
"AMP Mute ON"	The built-in amplifier deactivates.

*In Built-in Auxiliary input source*

### Dual Zone System

Makes the sound different for the front channel and rear channel.

Display	Setting
"Zone 2 OFF"	The front and rear are the same source sound.
"Zone 2 ON"	The front and rear are the different source sound.





- When the Dual Zone System is on, there is only sound effect including Audio control for except selected source.
- When you set the Dual zone system to ON while the sub woofer preout is switched ON, the sound of the sub woofer preout isn't output.

When the Dual Zone System is OFF

## Dual Zone System Setting

Setting the Front channel and Rear channel sound in the Dual Zone System.

Display	Setting
"Zone 2 Rear"	The front is except the rear selected source, and the rear is selected source sound.
"Zone 2 Front"	The rear is except the front selected source, and the front is selected source sound.

## B.M.S. (Bass Management System)

Adjust the bass boost level of the external amplifier using the main unit.

Display	Setting
"AMP Bass FLT"	Bass boost level is flat.
"AMP Bass +6"	Bass boost level is low (+6dB).
"AMP Bass +12"	Bass boost level is mid (+12dB).
"AMP Bass +18"	Bass boost level is high (+18dB).



- Refer to the catalog or instruction manual for power amplifiers that can be controlled from this unit.
- For amplifiers there are the model that can be set from Flat to +18 dB, and the model that can be set from Flat to +12 dB.

When an amplifier that can only be set to +12 is connected to the unit, "AMP Bass +18" won't work correctly even if it's selected.

## B.M.S. Frequency Offset

Setting the central frequency boosted by B.M.S.

Display	Setting
"AMP Freq NML"	Boost with the normal central frequency.
"AMP Freq Low"	Drop the normal central frequency 20%.

In FM reception

## CRSC (Clean Reception System Circuit)

Temporarily have reception switched from stereo to mono to reduce multi-path noise when listening to the FM station.

Display	Setting
"CRSC ON"	The CRSC is ON.
"CRSC OFF"	The CRSC is OFF.



- Strong electrical fields (such as from power lines) may cause unstable sound quality when CRSC is turned ON. In such a situation, turn it OFF.

In SIRIUS tuner source

## SIRIUS ID (ESN) display

Displaying the SIRIUS ID (Electronic Serial Number) display.

Display
"ESN = *****"



- Serial & SIRIUS ID (ESN)  
It is especially important to retain the unit serial number and the electronic SIRIUS Identification number for service activation and potential future service changes.

## Text Scroll

Setting the displayed text scroll.

Display	Setting
"Scroll Auto"	Repeats scroll.
"Scroll MANU"	Scrolls when the display changes.



- The text scrolled is shown below.
  - CD text
  - Folder name/ File name/ Song title/ Artist name/ Album name
  - MD title
  - Text for the SIRIUS tuner source, HD Radio source, including Channel name, etc.

# Menu system

In HD Radio mode

## Receive mode Setting

Sets the receive mode.

### 1 Select the Receive mode

Press the [AUDIO] knob.

Select the "Receive Mode" display.



- This function can be used the [FM] / [AM] button.

### 2 Enter Receive mode

Press the [MENU] button.

### 3 Set the Receive mode

Press the [AUDIO] knob.

Each time the knob is pressed the Receive mode switches as shown below.

Receive mode	Display	Operation
Auto mode	"Auto"	Analog broadcasts and digital broadcasts will be switched automatically. When both are being transmitted, the digital broadcast will have priority.
Digital	"Digital"	Digital broadcasts only.
Analog	"Analog"	Analog broadcasts only.



- This function can be used the [FM] / [AM] button.

### 4 Exit Receive mode

Press the [MENU] button.



- Even if the "Auto" setting, an analog broadcast will be received during the reception of a ball game mode (non-delayed broadcast program).

## Built-in Auxiliary input Setting

Set the Built-in Auxiliary Input function.

Display	Setting
"AUX OFF"	When selecting the source there's no Auxiliary Input.
"AUX ON"	When selecting the source there's Auxiliary Input.

In Standby mode

## CD Read Setting

When there is a problem on playing a CD with special format, this setting play the CD by force.

Display	Setting
"CD READ 1"	Play CD and MP3/WMA.
"CD READ 2"	Play CD by force.



- Setting "CD READ 2" cannot play MP3/WMA.  
Some music CDs may not be played back even in the "CD READ 2" mode.

When LX AMP unit connecting

## AMP Control

You can control the LX AMP connected to the unit.

### 1 Select AMP Control mode

Press the [AUDIO] knob.

Select the "AMP Control" display.



- This function can be used the [FM] / [AM] button.

### 2 Enter AMP Control mode

Press the [MENU] button.

### 3 Select the AMP Control item for adjustment

Press the [AUDIO] knob.



- For the details of the AMP Control item, see the Instruction manual attached to the LX AMP.
- This function can be used the [FM] / [AM] button.

### 4 Adjust the AMP Control item

Turn the [◀] / [▶] knob.

### 5 Exit AMP Control mode

Press the [MENU] button.



- You cannot use the LX AMP operation during standby mode.

## Basic Operations of remote

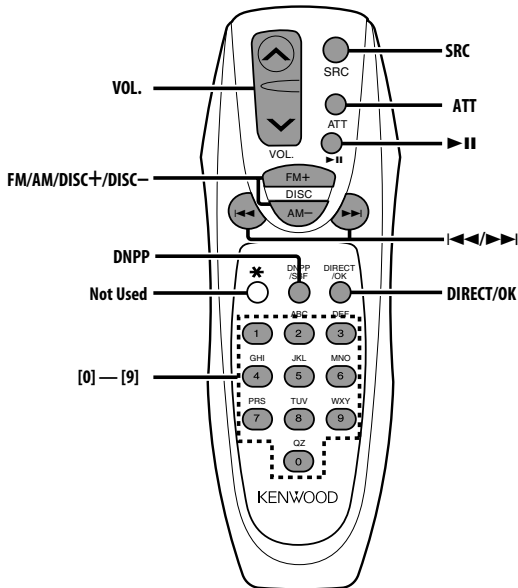

### Loading and Replacing the battery

Use two "AA"-size batteries.

Slide the cover while pressing downwards to remove it as illustrated.

Insert the batteries with the + and – poles aligned properly, following the illustration inside the case.

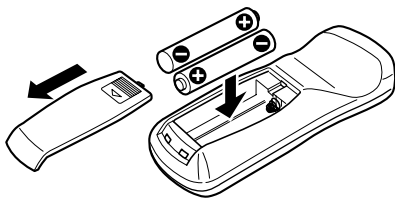

#### ▲WARNING

- Store unused batteries out of the reach of children. Contact a doctor immediately if the battery is accidentally swallowed.



- Do not set the remote on hot places such as above the dashboard.

### Basic operations

#### [VOL.] buttons

Adjusting the volume.

#### [SRC] button

Each time the button is pressed the source switches.

For the source switching order refer to "Selecting the Source" (page 10).

#### [ATT] button

Turning the volume down quickly.

When it is pressed again it returns to the previous level.

## Basic Operations of remote

---

### In Tuner source

---

#### [FM]/ [AM] buttons

Select the band.

Each time the [FM] button is pressed it switches between the FM1, FM2, and FM3 bands.

#### [◀◀]/ [▶▶] buttons

Tune up or down band.

#### [0] — [9] buttons

Press buttons [1] — [6] to recall preset stations.

#### [DIRECT]/ [OK] button

Enters and cancels the 'Direct Access Tuning' (page 16) mode.

### In Disc source

---

#### [◀◀]/ [▶▶] buttons

Doing track/file forward and backward.

#### [DISC+]/ [DISC-] buttons

Doing disc/folder forward and backward.

#### [▶II] button

Each time the button is pressed the song pauses and plays.

#### [DNPP] button

Enters and cancels the 'DNPP (Disc Name Preset Play)' (page 21) mode.

#### [0] — [9] buttons

When in 'Direct Track/File Search' (page 19) and 'Direct Disc Search' (page 19), enter the track/file/disc number.

### In SIRIUS tuner source

---

#### [FM] button

Select the preset band.

#### [◀◀]/ [▶▶] buttons

Search up or down channel.

#### [0] — [9] buttons

Press buttons [1] — [6] to recall preset channels.

#### [DIRECT]/ [OK] button

Enters and cancels the 'Direct Access Tuning' mode.



- Refer to the instruction manual of SIRIUS Satellite radio tuner for 'Direct Access Tuning' function.

### In HD Radio source

---

#### [FM] button

Select the HF band.

Each time the [FM] button is pressed it switches between the HF1, HF2, and HF3 bands.

#### [AM] button

Select the HA band.

#### [◀◀]/ [▶▶] buttons

Tune up or down band.

#### [0] — [9] buttons

Press buttons [1] — [6] to recall preset stations.

# Accessories/ Installation Procedure

## Accessories

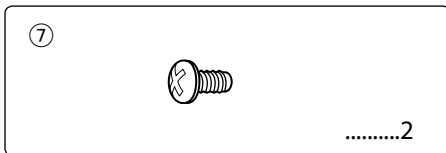
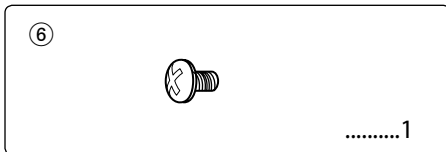
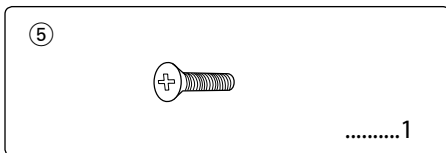
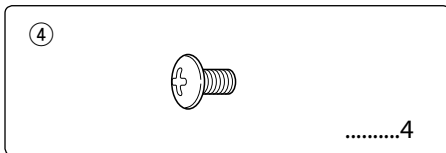
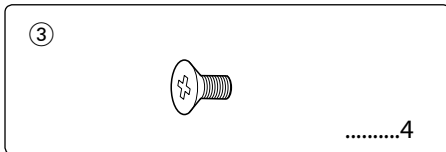
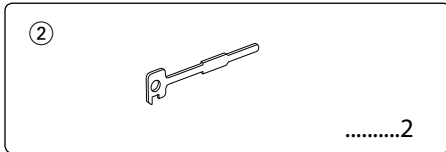
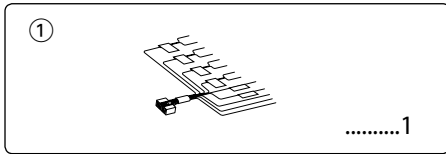

## Installation Procedure

1. To prevent a short circuit, remove the key from the ignition and disconnect the ⊖ battery.
2. Make the proper input and output wire connections for each unit.
3. Connect the speaker wires of the wiring harness.
4. Connect the wiring harness wires in the following order: ground, battery, ignition.
5. Connect the wiring harness connector to the unit.
6. Install the unit in your car.
7. Reconnect the ⊖ battery.
8. Press the reset button.

### ▲WARNING

If you connect the ignition wire (red) and the battery wire (yellow) to the car chassis (ground), you may cause a short circuit, that in turn may start a fire. Always connect those wires to the power source running through the fuse box.



- If your car's ignition does not have an ACC position, connect the ignition wires to a power source that can be turned on and off with the ignition key. If you connect the ignition wire to a power source with a constant voltage supply, as with battery wires, the battery may die.
- If the console has a lid, make sure to install the unit so that the faceplate will not hit the lid when closing and opening.
- If the fuse blows, first make sure the wires aren't touching to cause a short circuit, then replace the old fuse with one with the same rating.
- Insulate unconnected wires with vinyl tape or other similar material. To prevent a short circuit, do not remove the caps on the ends of the unconnected wires or the terminals.
- Connect the speaker wires correctly to the terminals to which they correspond. The unit may be damaged or fail to work if you share the ⊖ wires or ground them to any metal part in the car.
- When only two speakers are being connected to the system, connect the connectors either to both the front output terminals or to both the rear output terminals (do not mix front and rear). For example, if you connect the ⊕ connector of the left speaker to a front output terminal, do not connect the ⊖ connector to a rear output terminal.
- After the unit is installed, check whether the brake lamps, blinkers, wipers, etc. on the car are working properly.
- Mount the unit so that the mounting angle is 30° or less.

# Connecting Wires to Terminals

	<b>Ez500</b>
<b>A</b>	Aux input
<b>B</b>	Front output
<b>C</b>	Rear output/ Subwoofer output

Left output (White), Right output (Red)

To KENWOOD disc changer/  
Sirius satellite radio tuner/  
HD Radio tuner/  
External optional accessory

To connect these leads, refer to  
the relevant instruction manuals.

If no connections are made, do not let the wire come out from the tab.

Connect either to the power control terminal when using the optional power amplifier, or to the antenna control terminal in the vehicle.

Connect to the terminal that is grounded when either the telephone rings or during conversation.

To connect the KENWOOD navigation system, consult your navigation manual.

To "EXT.AMP.CONT." terminal of the amplifier having the external amp control function.

To car light control switch

Do not let the wire come out from the tab.

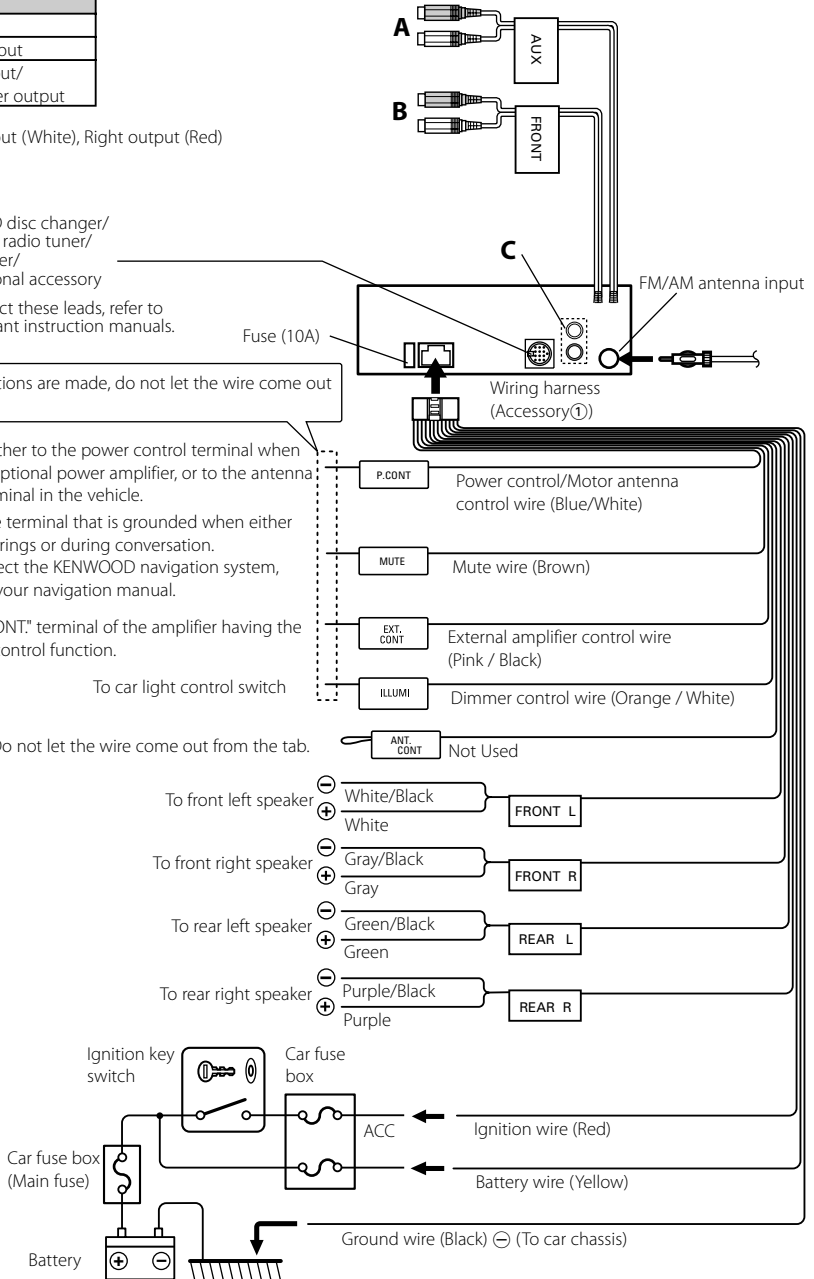

# Installation

## non-Japanese cars

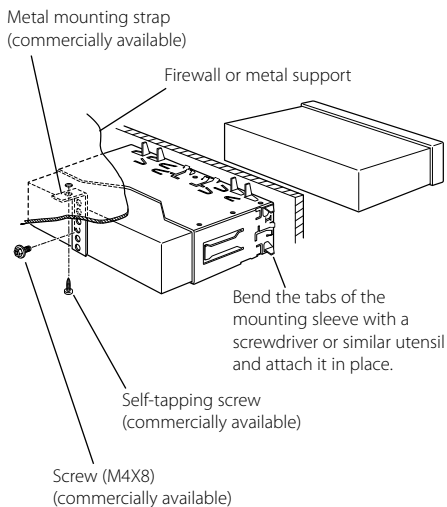

- Make sure that the unit is installed securely in place. If the unit is unstable, it may malfunction (for example, the sound may skip).

## Japanese cars

- 1 Refer to the section 'Removing the hard rubber frame' (page 33) and then remove the hard rubber frame.
- 2 Align the holes in the unit (two locations on each side) with the vehicle mounting bracket and secure the unit with the accessory screws.

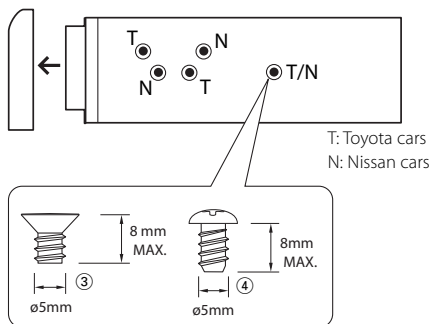

Accessory③...for Nissan car  
Accessory④...for Toyota car



- During installation, do not use any screws except for those provided. The use of different screws might result in damage to the main unit.
- Damage may occur if a screwdriver or similar tool is used with excessive force during the installations.

# Installation

## Screwing the Faceplate on the Unit

If you want to fasten the faceplate to the main unit so that it does not fall off.

- 1 Refer to the section 'Removing the hard rubber frame' (page 33) and then remove the hard rubber frame.
- 2 Drop open the faceplate by pressing the Release button.
- 3 Tighten the screws ( $\varnothing 2.6 \times 12$  mm) (Accessory ⑤) in the holes shown on the diagram.

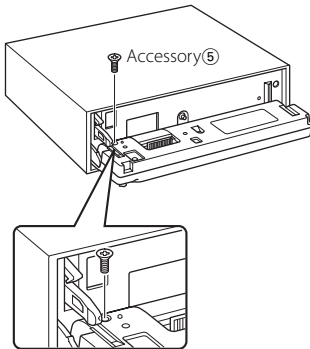

- 4 Tighten the screws ( $\varnothing 2 \times 4$  mm) (Accessory ⑥) in the holes shown on the diagram.

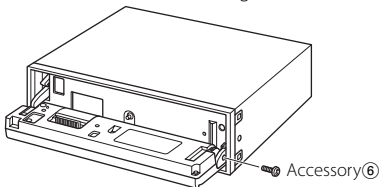

- 5 Tighten the screws ( $\varnothing 2 \times 6$  mm) (Accessory ⑦) in the holes shown on the diagram.

Accessory ⑦

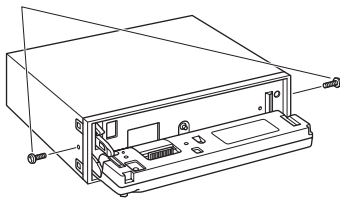

- Never insert the screws in any other screw hole than the one specified. If you screw them in another hole, it will contact and may cause damage to the mechanical parts inside the unit.



# Removing the Unit

## Removing the hard rubber frame

- 1 Engage the catch pins on the removal tool and remove the two locks on the upper level. Upper the frame and pull it forward as shown in the figure.

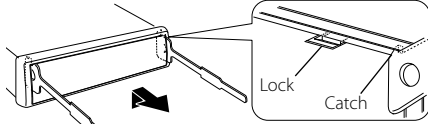

Accessory②  
Removal tool

- 2 When the upper level is removed, remove the lower two locations.

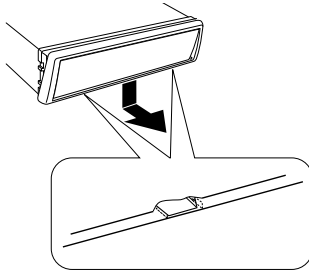

- The frame can be removed from the bottom side in the same manner.

## Removing the Unit

- 1 Refer to the section 'Removing the hard rubber frame' (page 33) and then remove the hard rubber frame.
- 2 Remove the screw (M4 × 8) on the back panel.
- 3 Insert the two removal tools deeply into the slots on each side, as shown.

Screw (M4X8)  
(commercially available)

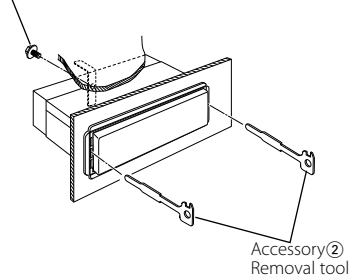

Accessory②  
Removal tool

- 4 Lower the removal tool toward the bottom, and pull out the unit halfway while pressing towards the inside.

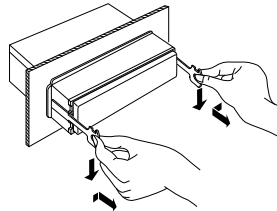

- Be careful to avoid injury from the catch pins on the removal tool.

- 5 Pull the unit all the way out with your hands, being careful not to drop it.

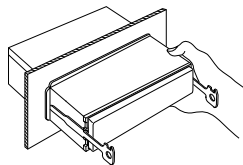

# Troubleshooting Guide

What might seem to be a malfunction in your unit may just be the result of slight misoperation or miswiring. Before calling service, first check the following table for possible problems.

## General

### ? The power does not turn ON.

- ✓ The fuse has blown.
  - ☞ After checking for short circuits in the wires, replace the fuse with one with the same rating.
- ✓ Speaker cable touches on chassis etc.
  - ☞ Wire or insulate the speaker cable properly and press the reset button.

### ? There's a source you can't switch.

- ✓ There's no media inserted.
  - ☞ Set the media you want to listen to. If there's no media in this unit, you can't switch to each source.
- ✓ The Disc changer isn't connected.
  - ☞ Connect the Disc changer. If the Disc changer isn't connected to its input terminal, You can't switch to an external disc source.

### ? The memory is erased when the ignition is turned OFF.

- ✓ The ignition and battery wire are incorrectly connected.
  - ☞ Connect the wire correctly, referring to the section on 'Connecting Wires to Terminals'.

### ? There's no loudness effect.

- ✓ You're using Subwoofer preout.
  - ☞ Loudness has no effect in Subwoofer preout.

### ? Even if Loudness is turned ON, high-pitched tone isn't compensated for.

- ✓ Tuner source is selected.
  - ☞ High-pitched tone isn't compensated for when in Tuner source.

### ? The TEL mute function does not work.

- ✓ The mute wire is not connected properly.
  - ☞ Connect the wire correctly, referring to the section on 'Connecting Wires to Terminals'.

### ? The TEL mute function turns ON even though the mute wire is not connected.

- ✓ The mute wire is touching a metal part of the car.
  - ☞ Pull the mute wire away from the metal part of the car.

### ? No sound can be heard, or the volume is low.

- ✓ The fader or balance settings are set all the way to one side.
  - ☞ Center the fader and balance settings.
- ✓ The input/output wires or wiring harness are connected incorrectly.
  - ☞ Reconnect the input/output wires or the wiring harness correctly. See the section on 'Connecting Wires to Terminals' (page 30).
- ✓ The values of Volume offset are low.
  - ☞ Turn up the Volume offset, referring to the section on 'Audio Setup' (page 11).
- ✓ The 'Built-in Amp Mute Setting' (page 24) is ON.
  - ☞ Turn it OFF.

### ? The sound quality is poor or distorted.

- ✓ One of the speaker wires is being pinched by a screw in the car.
  - ☞ Check the speaker wiring.
- ✓ The speakers are not wired correctly.
  - ☞ Reconnect the speaker wires so that each output terminal is connected to a different speaker.

### ? The Touch Sensor Tone doesn't sound.

- ✓ The preout jack is being used.
  - ☞ The Touch Sensor Tone can't be output from the preout jack.

### ? The Dimmer function doesn't work.

- ✓ The Dimmer wire isn't connected correctly.
  - ☞ Check the Dimmer wire connection.
- ✓ The 'Dimmer' (page 24) is OFF.
  - ☞ Turn it ON.

## Tuner source

### ? Radio reception is poor.

- ✓ The car antenna is not extended.
  - ☞ Pull the antenna out all the way.
- ✓ The antenna control wire is not connected.
  - ☞ Connect the wire correctly, referring to the section on 'Connecting Wires to Terminals'.

### ? The desired frequency can't be entered with the Direct Access Tuning.

- ✓ A station that can't be received is being entered.
  - ☞ Enter a station that can be received.
- ✓ You're trying to enter a frequency with a 0.01 MHz unit.
  - ☞ What can be designated in the FM band is to 0.1 MHz.

## Disc source

### ? "AUX EXT" is displayed without achieving External disc control mode.

- ✓ Unsupported disc changer is connected.
  - ℹ️ Use the disc changer mentioned in the 'About CD players/disc changers connected to this unit' (page 5) of the section on 'Safety precautions'.

### ? The specified disc does not play, but another one plays instead.

- ✓ The specified CD is quite dirty.
  - ℹ️ Clean the CD.
- ✓ The disc is loaded in a different slot from that specified.
  - ℹ️ Eject the disc magazine and check the number for the specified disc.
- ✓ The disc is severely scratched.
  - ℹ️ Try another disc instead.

### ? Can't remove disc.

- ✓ The cause is that more than 10 minutes has elapsed since the vehicle ACC switch was turned OFF.
  - ℹ️ The disc can only be removed within 10 minutes of the ACC switch being turned OFF. If more than 10 minutes has elapsed, turn the ACC switch ON again and press the Eject button.

### ? The disc won't insert.

- ✓ There's already another disc inserted.
  - ℹ️ Press the [▲] button and remove the disc.

### ? Direct Search can't be done.

- ✓ Another function is ON.
  - ℹ️ Turn Random Play or other functions OFF.

### ? Track Search can't be done.

- ✓ For the discs/folders first or last song.
  - ℹ️ For each disc/folder, Track Search can't be done in the backward direction for the first song or in the forward direction for the last song.

## MP3/WMA source

### ? Cannot play an MP3/WMA.

- ✓ The media is scratched or dirty.
  - ℹ️ Clean the media, referring to the CD cleaning of the section on 'About CDs' (page 7).

### ? The sound skips when an MP3/WMA is being played.

- ✓ The media is scratched or dirty.
  - ℹ️ Clean the media, referring to the CD cleaning of the section on 'About CDs' (page 7).
- ✓ The recording condition is bad.
  - ℹ️ Record the media again or use another media.

### ? The MP3/WMA track time isn't displayed correctly.

- ✓ ---
  - ℹ️ There are times when it isn't displayed correctly according to the MP3/WMA recording conditions.

## HD Radio source

### ? No sound can be heard, or the volume is low.

- ✓ The preset broadcast station is not transmitting in the mode that was set with 'Receive mode Setting' (page 26).
  - ℹ️ Please set 'Receive mode Setting' to "Auto".
- ✓ In digital AM broadcasting, receive mode switches between stereo and monaural too often.
  - ℹ️ Receiving condition is bad or unstable. Stereo is chosen when receiving condition is good, and it switches to monaural when the condition becomes bad.
- ✓ HD Radio tuner is connected to KCA-S210A or other units.
  - ℹ️ Connect the HD Radio tuner directly to the control unit.

### If the following situations, consult your nearest service center:

Even though the disc changer is connected, the Disc Changer source is not ON, with "AUX EXT" showing in the display during the Changer Mode.

# Troubleshooting Guide

## The messages shown below display your systems condition.

- EJECT:** No disc magazine has been loaded in the changer. The disc magazine is not completely loaded.  
⇨ Load the disc magazine properly.  
⇨ No CD in the unit.  
⇨ Insert the CD.
- No Disc:** No disc has been loaded in the disc magazine.  
⇨ Load a disc into the disc magazine.
- TOC Error:** No disc has been loaded in the disc magazine.  
⇨ Load a disc into the disc magazine. The CD is quite dirty. The CD is upside-down. The CD is scratched a lot.  
⇨ Clean the CD and load it correctly.
- E-05:** The CD is upside-down.  
⇨ Load the CD correctly.
- Blank Disc:** Nothing has been recorded on the MD.
- No Track:** No tracks are recorded on the MD, although it has a title.
- No Panel:** The faceplate of the slave unit being connected to this unit has been removed.  
⇨ Replace it.
- E-77:** The unit is malfunctioning for some reason.  
⇨ Press the reset button on the unit. If the "E-77" code does not disappear, consult your nearest service center.
- Mecha Error:** Something is wrong with the disc magazine. Or the unit is malfunctioning for some reason.  
⇨ Check the disc magazine. And then press the reset button on the unit. If the "Mecha Error" code does not disappear, consult your nearest service center.
- Hold Error:** The protective circuit in the unit activates when the temperature inside the automatic disc changer exceeds 60°C (140°F), stopping all operation.  
⇨ Cool down the unit by opening the windows or turning on the air conditioner. As the temperature falls below 60°C (140°F), the disc will start playing again.

- NO NAME:** Attempted to display DNPS during the CD play having no disc names preset.
- Load:** Discs are being exchanged in the Disc changer.
- Reading:** The unit is reading the data on the disc.
- NO ACCESS:** After setting it in the Disc Changer, DNPP was done without having it been played at least 1 time.
- "IN" indicator is blink (page18):** The CD player section is not operating properly.  
⇨ Reinsert the CD. If the CD cannot be ejected or the display continues to flash even when the CD has been properly reinserted, please switch off the power and consult your nearest service center.
- Unsupported :** A MP3/WMA is played with a format that this unit can't support.  
⇨ ----
- Protected :** A copy-protected file is played.  
⇨ ----

# Specifications

---

Specifications subject to change without notice.

## FM tuner section

---

- Frequency range (200 kHz space)
  - : 87.9 MHz – 107.9 MHz
- Usable sensitivity (S/N = 30dB)
  - : 9.3dBf (0.8  $\mu$ V/75  $\Omega$ )
- Quieting Sensitivity (S/N = 50dB)
  - : 15.2dBf (1.6  $\mu$ V/75  $\Omega$ )
- Frequency response ( $\pm$ 3 dB)
  - : 30 Hz – 15 kHz
- Signal to Noise ratio (MONO)
  - : 70 dB
- Selectivity ( $\pm$ 400 kHz)
  - :  $\geq$  80 dB
- Stereo separation (1 kHz)
  - : 40 dB

## AM tuner section

---

- Frequency range (10 kHz space)
  - : 530 kHz – 1700 kHz
- Usable sensitivity (S/N = 20dB)
  - : 28 dB $\mu$  (25  $\mu$ V)

## CD player section

---

- Laser diode
  - : GaAlAs
- Digital filter (D/A)
  - : 8 Times Over Sampling
- D/A Converter
  - : 1 Bit
- Spindle speed
  - : 1000 – 400 rpm (CLV 2 times)
- Wow & Flutter
  - : Below Measurable Limit
- Frequency response ( $\pm$ 1 dB)
  - : 10 Hz – 20 kHz
- Total harmonic distortion (1 kHz)
  - : 0.01 %
- Signal to Noise ratio (1 kHz)
  - : 105 dB
- Dynamic range
  - : 93 dB
- Channel separation
  - : 96 dB
- MP3 decode
  - : Compliant with MPEG-1/2 Audio Layer-3
- WMA decode
  - : Compliant with Windows Media Audio

## Audio section

---

- Maximum output power
  - : 50 W x 4
- Full Bandwidth Power (at less than 1% THD)
  - : 22 W x 4
- Tone action
  - Bass : 100 Hz  $\pm$ 10 dB
  - Middle : 1 kHz  $\pm$ 10 dB
  - Treble : 10 kHz  $\pm$ 10 dB
- Preout level / Load (during disc play)
  - : 2000 mV/10 k $\Omega$
- Preout impedance
  - :  $\leq$  600  $\Omega$

## Auxiliary input

---

- Frequency response ( $\pm$ 1 dB)
  - : 20 Hz – 20 kHz
- Input Maximum Voltage
  - : 1200 mV
- Input Impedance
  - : 100 k $\Omega$

## General

---

- Operating voltage (11 – 16V allowable)
  - : 14.4 V
- Current consumption
  - : 10 A
- Installation Size (W x H x D)
  - : 178 x 50 x 160 mm
  - 7 x 1-15/16 x 6-5/16 inch
- Weight
  - : 2.87 lbs (1.3 kg)



# Table des matières

---

## Précautions de sécurité 40

AVERTISSEMENT  
ATTENTION  
REMARQUE

## Remarques 42

Au sujet du tuner radio satellite SIRIUS  
Recherche de catégorie et de canal

## Au sujet des CD 43

## Remarques sur la lecture de MP3/WMA 44

## Caractéristiques générales 46

Alimentation  
Sélectionner la source  
Volume  
Atténuateur  
Bruit  
Commande du son  
Réglage audio  
Réglage des enceintes  
Mode de commutation de l'affichage  
Nomination de Station/Disque (SNPS/DNPS)  
Sélection de l'affichage d'entrée auxiliaire  
Sortie de subwoofer  
Sourdine TEL  
Façade antivol

## Fonctions du tuner 51

Mode d'accord  
Accord  
Syntonisation à accès direct  
Mémoire de station pré-réglée  
Entrée en mémoire automatique  
Accord pré-réglé

## Fonctions de commande radio HD 53

Accord

## Fonctions de contrôle de CD/MP3/WMA/disque externe 54

Lire un disque extérieur  
Lire des CD & MP3/WMA  
Avance rapide et retour  
Recherche de plage/fichier  
Recherche de disque/dossier  
Recherche directe de plage/fichier  
Recherche directe de disque  
Répétition de Plage/Fichier/Disque/Dossier  
Lecture par balayage

Lecture aléatoire  
Lecture aléatoire du chargeur  
Sélection de dossier  
Défilement du Texte/Titre  
DNPP (Disc Name Preset Play)

## A propos du menu 58

A propos du menu  
Code de sécurité  
Tonalité capteur tactile  
Ajustement manuel de l'horloge  
Affichage d'horloge  
DSI (Disabled System Indicator)  
Eclairage sélectionnable  
Réglage du contraste  
Variateur d'intensité  
Réglage System Q  
Commutation de la sortie pré-amplifiée  
Réglage de mise en sourdine de l'amplificateur intégré  
Système double zone  
Réglage du Système double zone  
B.M.S. (Bass Management System)  
Compensation de la fréquence par B.M.S.  
CRSC (Clean Reception System Circuit - Circuit de réception nette)  
Affichage de l'identification SIRIUS (ESN)  
Défilement du texte  
Réglage du mode de réception  
Réglage de l'affichage d'entrée auxiliaire incorporé  
Réglage de lecture CD  
Commandes AMP

## Opérations de base de la télécommande 63

## Accessoires/ Procédure d'installation 65

## Connexion des câbles sur les prises 66

## Installation 67

## Retrait de l'appareil 69

## Guide de dépannage 70

## Spécifications 73

### ▲AVERTISSEMENT

**Pour éviter toute blessure et/ou incendie, veuillez prendre les précautions suivantes:**

- Insérez l'appareil à fond jusqu'à ce qu'il soit complètement calé. Sinon, il risquerait d'être projeté en cas de collisions ou de cahots.
- Si vous prolongez un câble d'alimentation, de batterie ou de masse, assurez vous d'utiliser un câble pour automobile ou un câble avec une section de 0,75mm<sup>2</sup> (AWG18) afin d'éviter tous risques de détérioration ou d'endommagement du revêtement des câbles.
- Pour éviter les court-circuits, ne jamais mettre ou laisser d'objets métalliques (comme une pièce de monnaie ou un outil en métal) à l'intérieur de l'appareil.
- Si l'appareil commence à émettre de la fumée ou une odeur bizarre, mettez immédiatement l'appareil hors tension et consultez un revendeur Kenwood.
- Faites attention de ne pas vous prendre les doigts entre la façade et l'appareil.
- Faites attention de ne pas laisser tomber l'appareil ou lui faire subir de chocs importants. L'appareil risque de se casser ou de se fêler car il contient des parties en verre.
- Ne touchez pas le cristal liquide si l'affichage LCD était endommagé ou cassé à cause d'un choc. Le cristal liquide peut être dangereux pour votre santé et même mortel. Si le cristal liquide de l'affichage LCD entrait en contact avec votre corps ou un vêtement, lavez-le immédiatement avec du savon.

### ▲ATTENTION

**Pour éviter tout dommage à l'appareil, veuillez prendre les précautions suivantes:**

- Assurez-vous de mettre l'appareil à la masse sur une alimentation négative de 12V CC.
- N'ouvrez pas le couvercle supérieur ou inférieur de l'appareil.
- N'installez pas l'appareil dans un endroit exposé directement à la lumière du soleil, à une chaleur excessive ou à l'humidité. Évitez aussi les endroits trop poussiéreux et où l'appareil risque d'être éclaboussé.
- Ne placez pas la façade amovible ou le boîtier de la façade dans un endroit exposé directement à la lumière du soleil, à une chaleur excessive ou à l'humidité. Évitez aussi les endroits trop poussiéreux et où la façade risque d'être éclaboussée.
- Pour éviter toute détérioration, ne touchez pas les contacts de l'appareil ou de la façade avec les doigts.
- Ne faites pas subir de chocs excessifs à la façade car elle fait partie d'un équipement de précision.
- Lors du remplacement d'un fusible, utilisez seulement un fusible neuf avec la valeur indiquée. L'utilisation d'un fusible d'une valeur différente peut être la cause d'un mauvais fonctionnement de votre appareil.
- Pour éviter les courts-circuits lors du remplacement d'un fusible, déconnectez d'abord le faisceau de câbles.
- Ne placez aucun objet entre la façade et l'appareil.
- Ne pas exercer un effort trop important en déplaçant la façade. Cela pourrait l'endommager.
- Ne pas exercer une force excessive pour ouvrir la façade et ne pas placer d'objets sur la façade, sinon l'unité sera endommagée ou une panne risque de se produire.
- Pendant l'installation, n'utilisez aucunes autres vis que celles fournies. L'utilisation de vis incorrectes pourrait endommager l'appareil.



## Au sujet des lecteurs de CD/changeurs de disque connectée à cet appareil:

Les changeurs de disque/lecteurs de CD KENWOOD commercialisés en 1998 ou ultérieurement peuvent être connectés à cet appareil.

Veillez-vous référer au catalogue ou consultez votre revendeur Kenwood pour les modèles de changeurs de disque/lecteurs de CD pouvant être connectés.

Veillez prendre note que tous les changeurs de disque/lecteurs de CD KENWOOD commercialisés en 1997 ou précédemment et les changeurs de disque d'autres fabricants ne peuvent être connectés à cet appareil.

Les connexions non préconisées peuvent causer des dommages.

Réglage du commutateur O-N sur la position "N" pour les chargeurs de disque KENWOOD / lecteurs de CD KENWOOD applicables.

Les fonctions utilisables et les informations affichables diffèrent suivant les modèles connectés.



- Vous pouvez endommager à la fois votre appareil et le changeur de CD si vous les connectez incorrectement.

## Connexion LX-bus

Le LX AMP et l'unité capteur ne peuvent être connectés simultanément.

Vous ne devez en connecter qu'un à la fois.

(L'appareil ne s'allume pas si vous avez connecté les deux.)

## Ne chargez pas de CD de 8 cm (3 pouces) dans la fenêtre à CD

Si vous essayez de charger un CD de 8 cm avec son adaptateur dans l'appareil, l'adaptateur peut se séparer du CD et endommager l'appareil.

## REMARQUE

- Si vous rencontrez des problèmes pendant l'installation, consultez votre revendeur Kenwood.
- Si l'appareil ne fonctionne pas correctement, appuyez sur la touche de réinitialisation. L'appareil retourne aux réglages de l'usine quand la touche de réinitialisation est pressée. Si l'appareil ne fonctionne toujours pas correctement après avoir appuyé sur la touche de réinitialisation, contactez votre revendeur local KENWOOD pour une assistance.
- Appuyez sur la touche de réinitialisation si le changeur automatique de disques ne fonctionne pas correctement. Les conditions de fonctionnement originales seront rappelées.

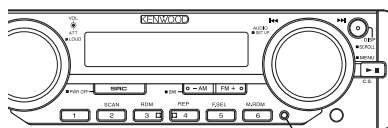

Touche de réinitialisation

- Les caractères de l'affichage LCD peuvent devenir difficiles à lire quand la température est inférieure à 5 °C (41 °F).
- Les illustrations de l'affichage et du panneau apparaissant dans ce manuel sont des exemples utilisés pour expliquer avec plus de clarté comment les commandes sont utilisées. Il est donc possible que les illustrations d'affichage puissent être différentes de ce qui réellement affiché sur l'appareil et aussi que certaines illustrations représentent des choses impossibles à réaliser en cours de fonctionnement.

## Condensation sur la lentille

Juste après avoir mis le chauffage de la voiture par temps froid, de l'humidité risque de se former sur la lentille à l'intérieur du lecteur CD (voile). La reproduction de CD peut être impossible. Dans ce cas, retirez le disque et attendez que l'humidité s'évapore. Si l'appareil ne fonctionne toujours pas normalement après quelques temps, consultez votre revendeur Kenwood.

## Remarques

### Nettoyage de l'appareil

Si le panneau avant de cet appareil est taché, essuyez-le avec un chiffon sec et doux comme ceux au silicone. Si le panneau avant est très taché, essuyez-le avec un chiffon imbibé d'un produit de nettoyage neutre et ensuite essuyez toute trace de ce produit.



- La pulvérisation directe de produit de nettoyage sur l'appareil risque d'affecter les pièces mécaniques. L'utilisation d'un chiffon rugueux ou d'un liquide volatil tel que solvant ou alcool pour essuyer le panneau avant peut rayer la surface ou effacer des caractères.

### Nettoyage des contacts de la façade

Si les contacts de l'appareil ou de la façade deviennent sales, essuyez-les avec un tissu sec et doux.

### Nettoyage de la fente à CD

De la poussière peut s'accumuler dans la fenêtre à CD, nettoyez-la occasionnellement. Vos CD peuvent être rayés si vous les introduisez dans une fenêtre poussiéreuse.

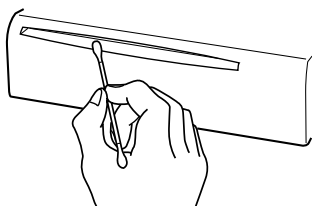

### REMARQUE

Cet appareil numérique de la classe B est conforme à la norme NMB-003 du Canada.

### Au sujet du tuner radio satellite SIRIUS

Veillez-vous référer au manuel d'utilisation du tuner radio satellite SIRIUS KTC-SR901/SR902/SR903 (en option), lorsque celui-ci est connecté, pour le mode de fonctionnement.

- Veuillez-vous référer aux sections des modèles A pour les instructions d'utilisation (Sans la fonction 'Recherche de catégorie et de canal').

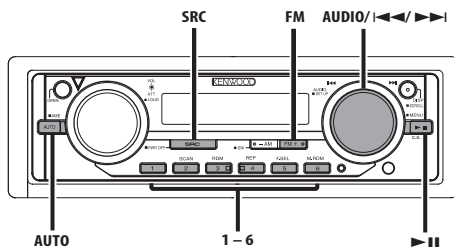

Sur la source tuner SIRIUS

### Recherche de catégorie et de canal

Sélectionnez la catégorie et le canal que vous souhaitez écouter.

- 1 Entrez dans le mode de recherche de catégorie et de canal**  
Appuyez sur la touche [▶||].
- 2 Sélectionnez l'élément (catégorie ou canal)**  
Appuyez sur le bouton [AUDIO].  
A chaque fois que vous appuyez sur le bouton, le mode de recherche change de catégorie ou de canal.
- 3 Sélectionnez la catégorie ou le canal**  
Tournez la bouton [◀◀] / [▶▶].
- 4 Annulation du mode de recherche de catégorie et de canal**  
Appuyez sur la touche [▶||].



- Vous ne pouvez pas faire fonctionner cette fonction avant que toutes les informations de catégorie ne soient acquises.

## Au sujet des CD

### Manipulation des CD

- Ne pas toucher la surface d'enregistrement d'un CD.



- Les CD-R et CD-RW sont plus fragiles que les CD de musique normaux. Utilisez un CD-R ou un CD-RW après avoir lu les mises en garde sur l'emballage, etc.
- Ne pas coller de ruban adhésif et autre sur les CD. Ne pas non plus utiliser de CD avec du ruban collé dessus.

### Lors de l'utilisation d'un nouveau CD

Si le trou central ou le bord extérieur du CD comporte des bavures, ne l'utiliser qu'après les avoir retiré avec un stylo à bille ou autre.

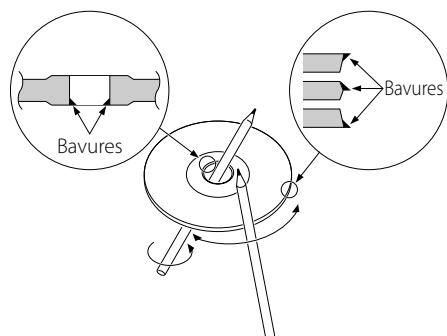

### Accessoires de CD

Ne pas utiliser d'accessoires de type disque CD.

### Nettoyage de CD

Nettoyez un CD en partant du centre vers l'extérieur.

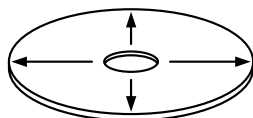

### Retrait des CD

Pour retirer les CD de cet appareil, les extraire à l'horizontale.

### CD qui ne peuvent être utilisés

- Les CD non circulaire ne peuvent être utilisés.

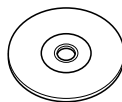

- Les CD comportant des colorations sur la surface d'enregistrement ou sales ne peuvent être utilisés.
- Cet appareil ne peut lire que les CD comportant



Il ne peut jouer les disques qui ne comportent pas la marque.

- Un CD-R ou CD-RW qui n'a pas été finalisé ne peut être lu. (pour le procédé de finalisation, veuillez consulter votre programme de gravure de CD-R/CD-RW et les instructions du manuel d'utilisation de votre graveur de CD-R/CD-RW).

### Rangement des CD

- Ne pas les placer à la lumière solaire directe (sur le siège ou tableau de bord, etc.) et dans les endroits où la température est élevée.
- Rangez les CD dans leur boîtier.

## Remarques sur la lecture de MP3/WMA

Le Ez-500 peut lire les MP3 (MPEG1, 2 Audio Layer 3)/WMA. Notez, cependant, que les MP3/WMA et les formats acceptables sont limités. Pour la gravure de MP3/WMA, soyez attentifs aux restrictions suivantes.

### Supports acceptables

Les supports d'enregistrement MP3/WMA acceptables dans cet appareil sont les CD-ROM, CD-R et CD-RW. Lorsque vous utilisez le CD réinscriptible et afin d'éviter tout dysfonctionnement, procédez au formatage complet et non au seul formatage rapide.

### Formats de support acceptables

Les formats de supports suivants peuvent être utilisés dans cet appareil. Le nombre maximum de caractères utilisés pour le nom de fichier et de dossier, y compris le délimiteur (".") et les trois caractères de l'extension, est indiqué entre parenthèses.

- ISO 9660 Level 1 (12 caractères)
- ISO 9660 Level 2 (31 caractères)
- Joliet (64 caractères ; jusqu'à 32 caractères sont affichés.)
- Romeo (128 caractères ; jusqu'à 64 caractères sont affichés.)
- Nom de fichier long (200 caractères ; jusqu'à 64 caractères sont affichés.)
- Nombre maximum de caractères pour les noms de dossier : 64 (Joliet ; jusqu'à 32 caractères sont affichés.)

Une liste des caractères est incluse dans le mode d'emploi du logiciel d'écriture ainsi que dans la section Entrée de noms de fichiers et de dossiers ci-dessous. Les supports utilisables dans cette unité sont restreints aux limitations suivantes :

- Nombre maximum de niveaux de dossiers : 8
- Nombre maximum de fichiers par dossier : 255
- Nombre maximum de dossiers : 50
- Nombre maximum de fichiers et dossiers : 512

Les MP3/WMA écrits dans d'autres formats que ceux indiqués ci-dessus risquent de ne pas être correctement lus et leurs noms de fichiers risquent de ne pas être correctement affichés.

### Réglages de votre décodeur MP3/WMA et graveur de CD

Effectuer le réglage suivant lors de la compression de données MP3/WMA à l'aide d'un codeur MP3/WMA.

- Débit de Transfer: MP3: 8 — 320 kbps  
WMA: 48 — 192 kbps
- Fréquence d'échantillonnage:  
MP3: 8, 11.025, 12, 16, 22.05, 24, 32, 44.1, 48 kHz

WMA: 32, 44.1, 48 kHz

Lorsque vous utilisez votre graveur de CD pour enregistrer des fichiers MP3/WMA jusqu'au maximum de la capacité du disque, désactivez l'écriture supplémentaire. Pour l'enregistrement sur un disque vierge jusqu'au maximum de la capacité, vérifiez la fonction "Disc at Once".



- Une lecture correcte peut ne pas être possible lorsqu'une partie des fonctions de Windows Media Player 9 ou supérieur est utilisée.

### Saisie de la balise ID3 et Description du Contenu

La balise ID3 affichable est l'ID3 version 1.x. En ce qui concerne le code des caractères, se référer à la liste des codes.

0				0	@	P	'	p		■	*	A	D	à	d		
1				1	!	A	Q	a	q		!	±	A	N	à	n	
2				2	"	B	R	b	r		¢	²	A	O	à	ó	
3				3	#	C	S	c	s		£	³	A	Ö	à	ö	
4				4	\$	D	T	d	t		¢	⁴	A	Ó	à	ó	
5				5	%	E	U	e	u		¥	μ	A	Ô	à	ô	
6				6	&	F	V	f	v		¥	¶	A	Õ	à	õ	
7				7	'	G	W	g	w		§	·	G	X	ç	±	
8				8	(	H	X	h	x		©	†	E	O	è	é	
9				9	)	I	Y	i	y		©	‡	E	Ú	é	ú	
A				A	*	J	Z	j	z		ª	»	E	Ú	é	ú	
B				B	+	K	[	k	[		«	»	E	Ú	é	ú	
C				C	,	<	L	\	l	l		¼	I	Ú	i	ú	
D				D	-	=	M	]	m	}		½	I	Y	i	y	
E				E	.	>	N	^	n	~		¾	A	I	P	i	p
F				F	/	?	O	_	o	■		—	¿	I	B	i	b

### Entrer les noms des fichiers et des dossiers

Les caractères de la liste des codes sont les seuls noms de fichier et de dossier pouvant être saisis et affichés. Si vous utilisez d'autres caractères pour ces entrées, les noms de fichier et de dossier ne s'afficheront pas correctement. Ils peuvent ne pas être affichés correctement en fonction du graveur de CD utilisé.

L'appareil reconnaît et lit uniquement les fichiers MP3/WMA qui ont l'extension de nom de fichier MP3/WMA (.MP3/.WMA).



- Un fichier portant un nom saisi à l'aide de caractères ne figurant pas sur la liste des codes peut ne pas être lu correctement.

### Graver des fichiers sur un support

Lorsqu'un support contenant des données MP3/WMA est chargé, l'appareil vérifie tous les fichiers sur le support. Si le support contient beaucoup de dossiers ou de fichiers qui ne sont pas de type MP3/WMA, l'appareil met beaucoup de temps avant de commencer la lecture des fichiers MP3/WMA. De plus, il est possible que le passage au fichier MP3/WMA suivant prenne du temps ou que la recherche de fichier ou de dossier ne s'effectue sans heurt.



Le fait de charger un support qui produit du bruit risque d'endommager les enceintes.

- N'essayez pas de lire un support contenant un fichier qui n'est pas de type MP3/WMA portant l'extension MP3/WMA. L'appareil risque de considérer des fichiers qui ne sont pas de type MP3/WMA comme des fichiers MP3/WMA si ils ont l'extension MP3.
- N'essayez pas de lire un support contenant des fichiers qui ne sont pas de type MP3/WMA.

### Ordre de lecture d'un fichier MP3/WMA

Lorsqu'ils sont sélectionnés pour la lecture, la recherche de fichiers ou de dossiers, ces derniers sont parcourus dans l'ordre d'écriture effectué par le graveur de CD. Pour cette raison, l'ordre dans lequel ils devraient être lus ne correspond pas à l'ordre dans lequel ils seront effectivement lus. Vous pouvez régler l'ordre dans lequel les fichiers MP3/WMA doivent être lus en les gravant sur un support, par exemple un CD-R avec leurs noms de fichier commençant par le numéro d'ordre de lecture, ex. "01" à "99", en fonction de votre graveur de CD. Par exemple, un support comportant la hiérarchie de dossiers/fichiers suivante est soumis à la recherche de dossiers, de fichiers ou de sélection de dossiers comme indiqué ci-dessous.

### Exemple de hiérarchie d' dossiers / Fichiers de média

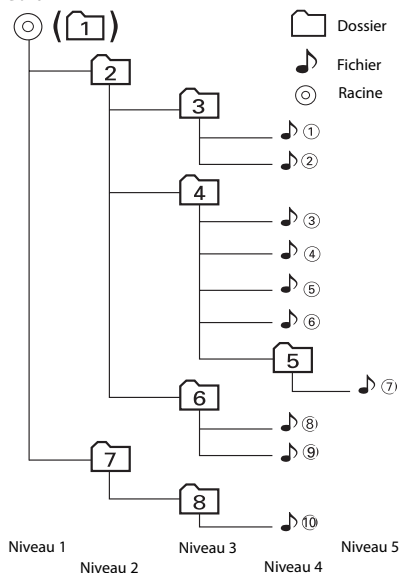

### Lorsque la recherche de fichiers est exécutée avec le fichier 4 en cours de lecture...

Opération de la bouton	(Fichier en cours:  4)
Bouton	Début de la fichier  4 →  3
Bouton	5 →  6

### Lorsque la recherche de dossiers est exécutée avec le fichier 4 en cours de lecture...

Opération de la touche	(Dossier en cours:  4)
Touche AM	3 →  2 →  1 →  8 ...
Touche FM	5 →  6 →  7 →  8 →  1 ...

### Lorsque la sélection de dossiers est sélectionnée avec le fichier 4 en cours de lecture pour se déplacer de dossier en dossier...

Opération de la bouton ou du touche	(Dossier en cours:  4)
Bouton	3
Bouton	6
Touche AM	2
Touche FM	5

# Caractéristiques générales

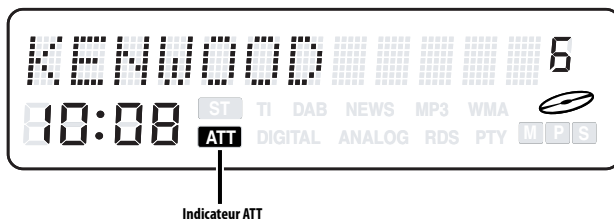
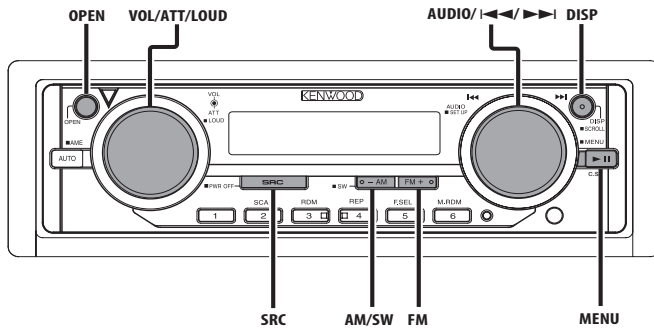

## Alimentation

### Allumer l'alimentation

Appuyez sur la touche [SRC].

### Eteindre l'alimentation

Appuyez sur la touche [SRC] pendant au moins 1 seconde.

## Sélectionner la source

Appuyez sur la touche [SRC].

Source requise	Affichage
Tuner SIRIUS (Accessoire optionnel)	"SIRIUS"
Tuner ou Radio HD (Accessoire optionnel)	"TUNER" ou "HD Radio"
CD	"CD"
Disque extérieur (Accessoire optionnel)	"CD CH"
Entrée auxiliaire (Accessoire optionnel)	"AUX EXT"
Entrée auxiliaire*	"AUX "
Veille (Mode éclairage seulement)	"STANDBY"



- \* Vous pouvez sélectionner cette source lorsque le Réglage de l'affichage d'entrée auxiliaire incorporé (page 62) est réglé sur "AUX ON".

## Volume

### Augmenter le volume

Tournez le bouton [VOL] dans le sens des aiguilles d'une montre.

### Baisser le volume

Tournez le bouton [VOL] dans le sens inverse des aiguilles d'une montre.

## Atténuateur

Baisser le volume rapidement.

### Appuyez sur la bouton [ATT].

Chaque fois que l'on appuie sur cette bouton, l'Atténuateur est activé ou désactivé. Lorsqu'il est activé, l'indicateur "ATT" clignote.

## Bruit

Compenser les graves et les aigus lorsque le volume est bas.

### Appuyez sur la bouton [LOUD] pendant au moins 1 seconde.

A chaque fois que vous appuyez sur la bouton pendant au moins 1 seconde, le contour est activé ou désactivé. Lorsqu'il est activé, "LOUD ON" est affiché.

## Commande du son

**1 Sélectionnez la source pour l'ajustement**  
Appuyez sur la touche [SRC].

**2 Entrez en mode de commande du son**  
Appuyez sur la bouton [AUDIO].

**3 Sélectionnez l'élément Audio / Sub pour le régler**  
Pour l'élément Audio : Appuyez sur la bouton [AUDIO].

A chaque fois que vous appuyez sur la bouton, les éléments audio pouvant être réglés changent comme indiqué ci-dessous.

Pour l'élément Sub : Appuyez sur la touche [FM] / [AM].

A chaque fois que vous appuyez sur la touche, les éléments Sub changent lorsque l'élément audio est sélectionné pour le niveau des fréquences graves, moyennes et aiguës.

**4 Réglez l'élément Audio / Sub**  
Tournez la bouton [◀◀] / [▶▶].

Élément Audio [Sous-élément]	Affichage	Gamme
Niveau sub woofer*	"SW Level"	-15 — +15
Niveau des graves	"Bass"	-8 — +8
[Fréquences centrales grave]	"Bass F"	60/70/80/100 ou 150 Hz
[Extension des graves]	"Bass EXT"	Activé/Désactivé
[Facteur de qualité Q des graves]	"Bass Q"	1,00/1,25/1,50/2,00
Niveau des fréquences moyennes	"Middle"	-8 — +8
[Fréquences centrales moyennes]	"MID F"	0,5/1,0/1,5/2,0 kHz
[Facteur qualité Q des fréquences moyennes]	"Middle Q"	1,0/2,0
Niveau des aigus	"Treble"	-8 — +8
[Fréquences aiguës centrales]	"TRE F"	10,0/12,5/15,0/17,5 kHz
Balance	"Balance"	Gauche 15 — Droiteight 15
Balance avant/arrière	"Fader"	Arrière 15 — Avant 15



- En fonction de la valeur de réglage du facteur qualité des graves Q, les fréquences pouvant être configurées dans Fréquences centrales graves changent de la manière suivante.

Facteur de qualité Q des graves	Fréquence centrale des Basses
1,00/1,25/1,50	60/70/80/100
2,00	60/70/80/150

- Lorsque l'Extension des graves est activée, la réponse basse fréquence est étendue de 20%.

- \* Ce mode n'est disponible que lorsque la 'Sortie de subwoofer' (page 50) est activée et que la 'Commutation de la sortie pré-amplifiée' (page 60) est réglée sur "SWPRE Sub-W".

**5 Sortez du mode de commande du son**  
Appuyez sur la bouton [AUDIO] pendant au moins 1 seconde.

## Réglage audio

**1 Sélectionnez la source pour l'ajustement**  
Appuyez sur la touche [SRC].

**2 Entrer dans le mode de configuration audio**  
Appuyez sur la bouton [AUDIO] pendant au moins 1 seconde.

**3 Sélectionnez l'élément de réglage pour le régler**  
Appuyez sur la bouton [AUDIO].

A chaque fois que vous appuyez sur la bouton, les éléments pouvant être réglés changent comme indiqué ci-dessous.

**4 Régler l'élément de configuration audio**  
Tournez la bouton [◀◀] / [▶▶].

Élément de réglage	Affichage	Amplitude [Réglage du son]
System Q* <sup>1</sup>	"Flat/User/Rock/Pops/Easy/Top40/Jazz"	[Flat/User memory/Rock/Pops/Easy/Top40/Jazz]
Filtre passe haut avant/arrière	"HPF"	Aucun/100/125/170 Hz
Filtre passe-bas du subwoofer* <sup>2</sup>	"LPF SW"	50/80/120/Aucun Hz
Compensation du volume	"V-Offset"	-8 — ±0



- \*<sup>1</sup>System Q : Vous pouvez rappeler le meilleur réglage de son pré-réglé pour différents types de musique.
  - Mémoire utilisateur: Les valeurs réglées sur la 'Commande du son' (page 47).
  - Chaque valeur de réglage est changée avec le 'Réglage des enceintes' (page 48).
  - D'abord, sélectionnez le type d'enceinte avec le Réglage des enceintes.
- \*<sup>2</sup> Ce mode n'est disponible que lorsque la 'Sortie de subwoofer' (page 50) est activée et que la 'Commutation de la sortie pré-amplifiée' (page 60) est réglée sur "SWPRE Sub-W".
- Compensation du volume:
  - Le volume de chaque source peut être réglé différemment du volume de base.

**5 Sortez du mode de commande du son**  
Appuyez sur la bouton [AUDIO] pendant au moins 1 seconde.

# Caractéristiques générales

## Réglage des enceintes

Accord fin pour que la valeur du System Q soit optimale en réglant le type d'enceinte.

### 1 Entrez en Veille

Appuyez sur la touche [SRC].

Sélectionnez l'affichage "STANDBY".

### 2 Entrez en mode de réglage des enceintes

Appuyez sur la bouton [AUDIO].

### 3 Sélectionnez le type d'enceinte

Tournez la bouton [◀◀] / [▶▶].

A chaque fois que la bouton est tournée, le réglage change comme indiqué ci-dessous.

Type d'enceinte	Affichage
ETEINT	"SP OFF"
Pour enceinte 5 & 4 pouces	"SP 5/4 inch"
Pour enceinte 6 & 6x9 pouces	"SP 6*6/9 inch"
Pour enceinte OEM	"SP O.E.M."

### 4 Sortez du mode de réglage des enceintes

Appuyez sur la bouton [AUDIO].

## Mode de commutation de l'affichage

Changer les informations affichées.

Appuyez sur la touche [DISP].

Chaque fois que l'on appuie sur la touche, l'affichage change de la manière suivante.

### En source tuner

Information	Affichage
Nom de la station ou Fréquence	"BAND+SNPS"
Fréquence	"BAND+FREQ"

### En source CD et disque extérieur

Information	Affichage
Titre du disque	"D-TITLE"
Titre de la plage	"T-TITLE"
Temps de lecture & Numéro de plage	"P-Time"
Nom du disque	"DNPS"

### En source MP3 / WMA

Information	Affichage
Titre de chanson & Nom d'artiste	"TITLE"
Nom d'album & Nom d'artiste	"ALBUM"
Nom du dossier	"FOLDER NAME"
Nom du fichier	"FILE NAME"
Temps de lecture & Numéro de plage	"P-Time"

### Sur la source tuner SIRIUS

Information	Affichage
Nom de canal	"Channel Name"
Titre de chanson	"Song Title"
Nom de l'artiste	"Artist Name"
Nom du compositeur	"Composer"
Nom de catégorie	"Category"
Numéro de bande et de canal	"Channel No"

### En source radio HD

Information	Affichage
Nom de la station	"Station Name"
Titre de chanson/ Nom d'artiste/ Nom d'album/ Genre	"Title"
Fréquence	"Frequency"

### Avec source d'entrée auxiliaire

Information
Nom de l'entrée auxiliaire



- Si le titre du disque, le titre de la plage, le titre de la chanson, ou le nom de l'album et le nom de l'artiste est sélectionné lorsqu'un disque qui n'a ni titre de disque, ni titre de plage, ni titre de chanson, ni nom d'album, ni nom d'artiste est joué, le numéro de la plage et le temps de lecture s'affichent.
- Le nom de l'album ne peut pas être affiché pendant la lecture du WMA.
- A part "Frequency", les informations affichées sont indiquées uniquement lorsque le texte est reçu en émission numérique. Si le texte ne peut pas être affiché, la fréquence sera indiquée. (En source radio HD)

## Nomination de Station/Disque (SNPS/DNPS)

Attribuer un titre à une Station ou à un CD.

### 1 Mettez la station/le disque auxquels vous souhaitez attribuer un nom





- Référez-vous au 'Mode de commutation de l'affichage' (page 48) et sélectionnez l'affichage "DNPS" ou l'affichage "SNPS". Aucun nom ne peut être associé à la source si "DNPS" ou "SNPS" ne peuvent être sélectionnés pour elle.

## 2 Entrez en mode de définition du nom

Appuyez sur la touche [DISP] pendant au moins 2 secondes.

"NAME SET" est affiché.

## 3 Mettez le curseur en position de saisie de caractère

Appuyez sur la bouton [AUDIO].



- Cette fonction peut être utilisée avec la touche [FM] / [AM].

## 4 Sélectionnez le type de caractère

Appuyez sur la touche [MENU].

Chaque fois que l'on appuie sur la touche, le type de caractère change de la manière suivante.

### Type de caractère

Alphabet haut de casse

Alphabet bas de casse

Chiffres et symboles

Caractères spéciaux (Caractères accentués)

## 5 Sélectionnez les caractères

Tournez la bouton [◀◀] / [▶▶].



- Les caractères peuvent être saisis à l'aide d'une télécommande à touches numériques.  
Exemple: Si l'on saisit "DANCE".

Caractère	Touche	Nombre de pressions
"D"	[3]	1
"A"	[2]	1
"N"	[6]	2
"C"	[2]	3
"E"	[3]	2

## 6 Répétez les étapes 3 à 5 et saisissez le nom.

## 7 Sortez du mode de définition de nom

Appuyez sur la touche [DISP].



- Lorsque l'opération est interrompue pendant 10 secondes, le nom alors présent est enregistré et le mode de définition de nom est fermé.

- Numéros de mémoire
  - FM: 32 stations
  - AM: 16 stations
  - Lecteur CD interne: 30 disques
  - Changeur/lecteur de CD externe: Cela varie en fonction du changeur/lecteur de CD. Référez-vous au manuel du changeur/lecteur de CD.
- Le titre de la station/du CD peut être changé en suivant la même procédure que pour le nommer.

## Sélection de l'affichage d'entrée auxiliaire

Sélectionner l'affichage lorsque ce périphérique est commuté sur une source d'entrée interne auxiliaire.

### 1 Sélectionnez la source d'entrée auxiliaire

Appuyez sur la touche [SRC].

Sélectionnez l'affichage "AUX" / "AUX EXT".

### 2 Entrez en mode de sélection de l'affichage d'entrée auxiliaire

Appuyez sur la touche [DISP] pendant au moins 2 secondes.

Le nom de l'AUX actuellement sélectionné est clignotements.

### 3 Sélectionnez la source d'entrée auxiliaire

Tournez la bouton [◀◀] / [▶▶].

À chaque fois que la bouton est tournée, le réglage change comme indiqué ci-dessous.

- "AUX" / "AUX EXT"
- "TV"
- "VIDEO"
- "GAME"
- "PORTABLE"
- "DVD"

### 4 Sortez du mode de sélection de l'affichage d'entrée auxiliaire

Appuyez sur la touche [DISP].



- Lorsque l'opération est interrompue pendant 10 secondes, le nom alors présent est sélectionné et le mode de sélection d'affichage d'entrée auxiliaire est fermé.
- L'affichage d'entrée auxiliaire (AUX) ne peut être réglé que lorsque le 'Réglage de l'affichage d'entrée auxiliaire incorporé' (page62) est réglé sur "AUX ON".
- L'affichage d'entrée auxiliaire (AUX EXT) ne peut être réglé que lorsque l'entrée auxiliaire du KCA-S210A en option est utilisée.

## Caractéristiques générales

### Sortie de subwoofer

Activer ou désactiver la sortie du subwoofer.

**Appuyez sur la touche [SW] pendant au moins 1 seconde.**

Chaque fois que la touche est enfoncée la sortie du subwoofer est activée ou désactivée. Lorsqu'elle est activée, "Sub-W ON" est affiché.



- Vous pouvez contrôler cette fonction lorsque la "Commutation de la sortie pré-amplifiée" (page 60) est réglée sur "SWPRE Sub-W".

### Sourdine TEL

Le son est automatiquement coupé lorsqu'un appel est reçu.

#### Lorsqu'un appel est reçu

"CALL" est affiché.

Le système audio se met en pause.

#### Ecouter l'autoradio pendant un appel

**Appuyez sur la touche [SRC].**

L'affichage "CALL" disparaît et le système audio se remet en marche.

#### A la fin de l'appel

**Raccrochez le téléphone.**

L'affichage "CALL" disparaît et le système audio se remet en marche.

### Façade antivol

Vous pouvez détacher la façade de l'appareil et l'emporter avec vous, ce qui permet d'éviter les vols.

#### Retirer la façade

##### 1 Appuyez sur la touche [OPEN].

Ouvrez la façade en la laissant tomber vers le bas.

##### 2 En tirant la façade vers la gauche, tirez-la vers l'avant et retirez-la.

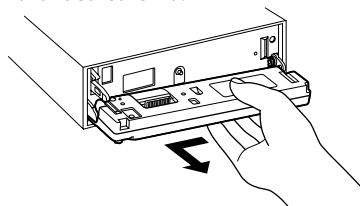

- La façade est une pièce de précision de l'équipement et elle peut être endommagée en cas de chocs ou de secousses. C'est pourquoi, vous devez garder la façade dans sa boîte spéciale lorsqu'elle est détachée.
- N'exposez pas la façade ou sa boîte aux rayons du soleil, à des températures excessives ou à l'humidité. Évitez aussi les endroits trop poussiéreux et où l'appareil risque d'être éclaboussé.

#### Remettre en place la façade

##### 1 Aligned l'axe sur l'appareil avec le creux situé sur la façade.

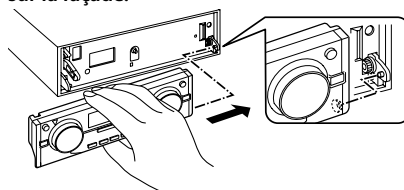

##### 2 Poussez la façade jusqu'au clic.

La façade est verrouillée en position et vous pouvez alors utiliser l'appareil.

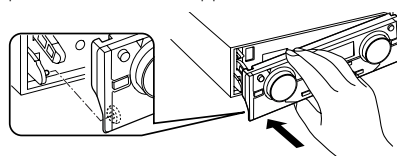

## Fonctions du tuner

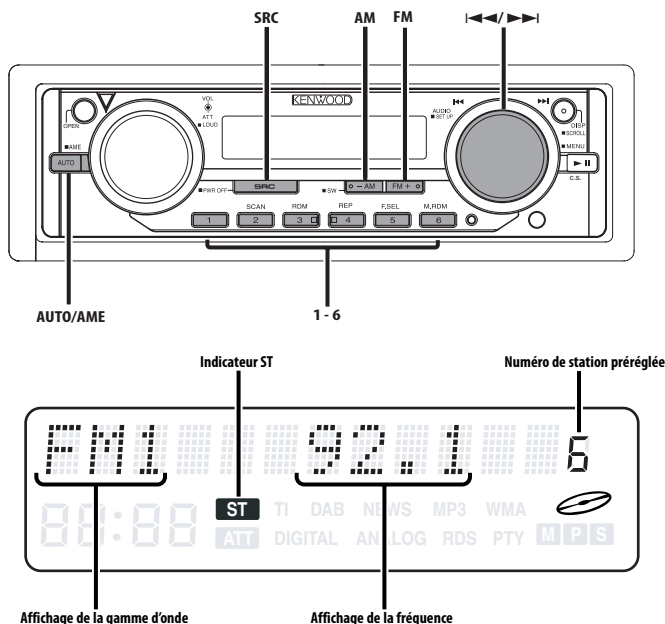

### Mode d'accord

Choisissez le mode d'accord.

#### Appuyez sur la touche [AUTO].

Chaque fois que l'on appuie sur la touche, le mode d'accord change de la manière suivante.

Mode d'accord	Affichage	Opération
Recherche automatique	"Auto 1"	Recherche automatique d'une station.
Recherche de station pré-régléon	"Auto 2"	Recherche dans l'ordre de la des stations présentes dans la mémoire de pré-réglage.
Manuel	"Manual"	Contrôle de l'accord manuel normal.

### Accord

Sélectionner la station.

#### 1 Sélectionnez la source tuner

Appuyez sur la touche [SRC].

Sélectionnez l'affichage "TUNER".

#### 2 Sélectionnez la bande

Appuyez sur la touche [FM] / [AM].

Chaque fois que l'on appuie sur la touche [FM] la gamme d'onde change parmi FM1, FM2 et FM3.

#### 3 Réglez une bande supérieure ou inférieure

Tournez la bouton [◀◀] / [▶▶].



- Pendant la réception de stations stéréo, l'indicateur "ST" est allumé.

## Fonctions du tuner

---

Fonction de commande à distance

### Syntonisation à accès direct

---

Entrer dans le mode fréquence et accord.

**1 Sélectionnez la bande**

Appuyez sur la touche [FM] / [AM].

**2 Entrez en mode de syntonisation à accès direct**

Appuyez sur la touche [DIRECT] de la télécommande.

"- - - -" est affiché.

**3 Saisissez la fréquence**

Appuyez sur les touches numériques de la télécommande.

Exemple:

Fréquence souhaitée	Appuyez sur la touche
92,1 MHz (FM)	[0], [9], [2], [1]
810 kHz (AM)	[0], [8], [1], [0]

**Annuler la syntonisation à accès direct**

Appuyez sur la touche [DIRECT] de la télécommande.

### Mémoire de station pré-réglée

---

Mettre la station en mémoire.

**1 Sélectionnez la bande**

Appuyez sur la touche [FM] / [AM].

**2 Sélectionnez la fréquence à mettre en mémoire**

Tournez la bouton [◀◀] / [▶▶].

**3 Mettez en mémoire la fréquence**

Appuyez sur la touche souhaitée [1] — [6] pendant au moins 2 secondes.

Le numéro pré-réglé affiché clignote 1 fois.

Sur chaque bande, 1 station peut être mise en mémoire sur chaque touche [1] — [6].

### Entrée en mémoire automatique

---

Mettre automatiquement en mémoire les stations dont la réception est bonne.

**1 Sélectionnez la bande pour l'entrée en mémoire automatique**

Appuyez sur la touche [FM] / [AM].

**2 Ouvrez le mode entrée en mémoire automatique**

Appuyez sur la touche [AME] pendant au moins 2 secondes.

Lorsque 6 stations qui peuvent être captées sont mises en mémoire, le mode entrée en mémoire automatique est fermé.

### Accord pré-réglé

---

Rappeler les stations mises en mémoire.

**1 Sélectionnez la bande**

Appuyez sur la touche [FM] / [AM].

**2 Rappelez la station**

Appuyez sur la touche souhaitée [1] — [6].

## Fonctions de commande radio HD

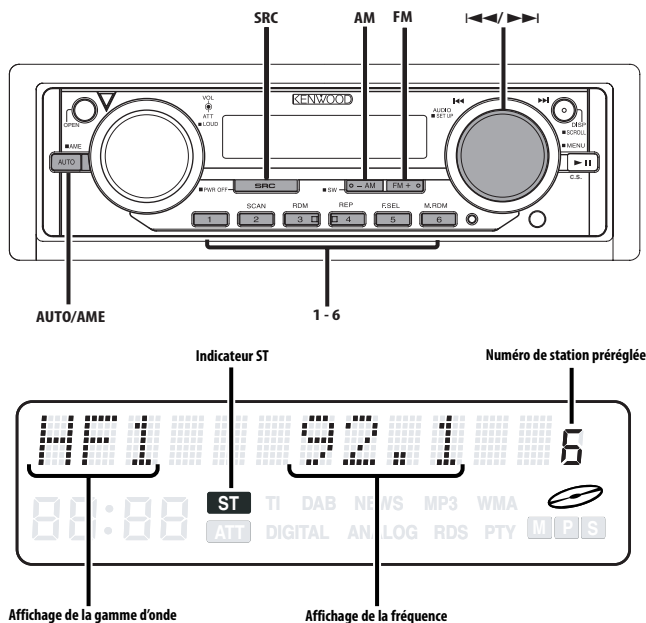

### REMARQUE

Avec le tuner de radio HD, vous pouvez utiliser les fonctions similaires pour 'Mémoire de station pré-réglée', 'Entrée en mémoire automatique', 'Mode d'accord', et 'Accord pré-réglé' des fonctions de tuner. Référez-vous aux fonctions du tuner pour savoir comment utiliser ces fonctions (page 51, 52).

### Accord

Sélectionner la station.

#### 1 Sélectionner une source radio HD

Appuyez sur la touche [SRC].

Sélectionnez l'affichage "HD Radio".

#### 2 Sélectionner la bande HF

Appuyez sur la touche [FM].

Chaque fois que l'on appuie sur la touche [FM] la gamme d'onde change parmi HF1, HF2 et HF3.

**Sélectionner la bande HA**

Appuyez sur la touche [AM].

#### 3 Réglez une bande supérieure ou inférieure

Tournez la bouton [◀◀] / [▶▶].



- Lorsque vous connectez une radio HD, les fonctions de tuner de l'appareil sont désactivées et commutées sur les fonctions de tuner de radio HD. Une partie des méthodes de réglage, y compris le mode de syntonisation, changera.
- Pendant la réception de stations stéréo, l'indicateur "ST" est allumé.
- Le réglage du CRSC est toujours activé. L'inactivation n'est pas possible.
- En utilisant le 'Réglage du mode de réception' (page 62), les modes peuvent basculer sur la commutation automatique d'émission numérique, sur l'émission analogique uniquement ou sur l'émission numérique uniquement.
- Lorsque "Digital" a été réglé avec le 'Réglage du mode de réception' (page 62), le temps de recherche sera plus long afin de vérifier si la transmission est une émission numérique.

## Fonctions de contrôle de CD/MP3/WMA/disque externe

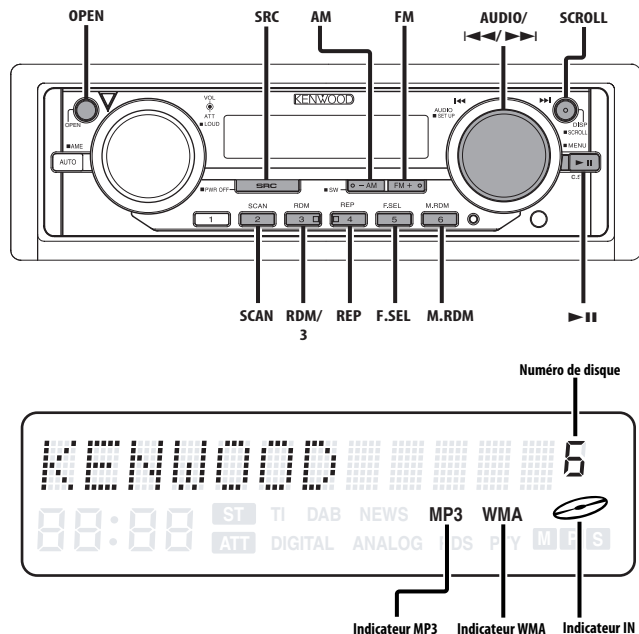

### Lire un disque extérieur

Lire des disques présents dans le lecteur de disque optionnel connecté à cet appareil.

**Appuyez sur la touche [SRC].**

Sélectionnez l'affichage pour le lecteur de disque que vous désirez.

**Exemples d'affichage:**

Affichage	Lecteur de disque
"CD2"	Lecteur de CD
"CD CH"	Changeur de CD
"MD CH"	Changeur de MD

### Pause et lecture

**Appuyez sur la touche [▶II].**

Chaque fois que l'on appuie sur ce bouton, il se met en pause ou en lecture.



- Le disque 10 est affiché comme "0".
- Les fonctions pouvant être utilisées et les informations affichées peuvent être différentes suivant les lecteurs de disques externes connectés.

### Lire des CD & MP3 /WMA

**Lorsqu'il n'y a pas de disque**

- 1 Ouvrir la façade en la laissant tomber vers le bas**  
Appuyez sur la touche [OPEN].
- 2 Insérez un disque.**
- 3 Appuyez sur le côté gauche de la façade et retournez-la pour la remettre dans sa position précédente.**



- Lorsque la façade a été ouverte vers le bas, elle pourrait gêner le levier de déplacement ou autre chose. Si cela se produit, faites attention et déplacez le levier de déplacement ou prenez une mesure appropriée, puis faire fonctionner l'appareil.
- N'utilisez pas l'appareil avec façade ouverte. S'il est utilisé avec façade ouverte, de la poussière peut pénétrer à l'intérieur et endommager les pièces internes.



- Lorsqu'un disque est présent dans l'appareil, l'indicateur "IN" est allumé.
- Pendant la lecture MP3, le témoin "MP3" est allumé.
- Pendant la lecture WMA, le témoin "WMA" est allumé.

### **Lorsqu'il y a un disque**

**Appuyez sur la touche [SRC].**

Sélectionnez l'affichage "CD".

### **Pause et lecture**

**Appuyez sur la touche [▶II].**

Chaque fois que l'on appuie sur ce bouton, il se met en pause ou en lecture.

### **Ejectez le disque**

**1 Ouvrir la façade en la laissant tomber vers le bas**

Appuyez sur la touche [OPEN] .

**2 Ejectez le disque**

Appuyez sur la touche [▲].

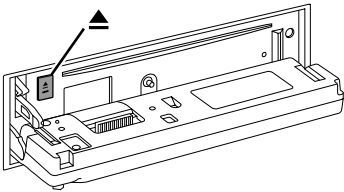

**3 Appuyez sur le côté gauche de la façade et retournez-la pour la remettre dans sa position précédente.**



- Les disques de 3 pouces (8cm) ne peuvent pas être lus. Utiliser un adaptateur et les insérer dans cet appareil pourrait causer des dégâts.



- Les supports MP3/WMA que cet appareil peut lire sont des CD-ROM, CD-R, et CD-RW. Les formats des supports doivent être ISO 9660 Niveau 1, Niveau 2, Joliet, ou Romeo. Les méthodes et précautions à suivre pour écrire des données MP3/WMA sont abordées à la section 'Remarques sur la lecture de MP3/WMA' (page 44). Vérifiez cette section avant de créer votre support MP3/WMA.

## **Avance rapide et retour**

### **Avance rapide**

**Tournez la bouton [▶▶].**

Relâchez le bouton pour reproduire le disque à partir de ce point.

### **Retour**

**Tournez la bouton [◀◀].**

Relâchez le bouton pour reproduire le disque à partir de ce point.

## **Recherche de plage/fichier**

Recherche de chanson ou de disque dans le dossier MP3/WMA.

**Tournez la bouton [◀◀] / [▶▶].**

*Fonction du changeur de disques/MP3/WMA*

## **Recherche de disque /dossier**

Sélectionner le disque activé dans le changeur de disques ou le dossier enregistré sur le support MP3/WMA.

**Appuyez sur la touche [AM] / [FM].**

*Fonction de commande à distance*

## **Recherche directe de plage/fichier**

Recherche directe de plage/fichier par la saisie du numéro de plage/fichier.

**1 Entrez le numéro de plage/fichier**

**Appuyez sur les touches numériques de la télécommande.**

**2 Effectuez une recherche de plage/fichier**

**Appuyez sur la touche [◀◀] / [▶▶].**

**Annulation d'une recherche de plage/fichier**

**Appuyez sur la touche [▶II].**

# Fonctions de contrôle de CD/MP3/WMA/disque externe

Fonction de changeurs de disques avec commande à distance

## Recherche directe de disque

Exécuter la recherche de disque en saisissant le numéro de disque.

### 1 Saisissez le numéro de disque

Appuyez sur les touches numériques de la télécommande.

### 2 Effectuez une recherche de disque

Appuyez sur la touche [DISC-] / [DISC+].

### Annulation d'une recherche directe de disque

Appuyez sur la touche [▶II].



- Tapez "0" pour sélectionner le disque 10.

## Répétition de Plage/Fichier/Disque/Dossier

Réécouter la chanson, le disque dans le changeur de disque ou le dossier MP3/WMA que vous êtes en train d'écouter.

### Appuyez sur la touche [REP].

Chaque fois que l'on appuie sur le bouton, la fonction Répétition de la lecture change de la manière suivante.

### En source CD & disque externe

Répétition de la lecture	Affichage
Répétition de plage	"Repeat ON"/"T-Repeat ON"
Répétition de disque (Dans le changeur de disque)	"D-Repeat ON"
Désactivé	"Repeat OFF"

### En source MP3/WMA

Répétition de la lecture	Affichage
Répétition de fichier	"File REP ON"
Répétition de dossier	"FOLD REP ON"
Désactivé	"Repeat OFF"

## Lecture par balayage

Écouter le début de chaque chanson du disque ou le dossier MP3/WMA que vous écoutez et rechercher la chanson que vous souhaitez écouter.

### 1 Lancement de la lecture par balayage

Appuyez sur la touche [SCAN].

"Scan ON" est affiché.

### 2 Relâchez la touche lorsque vous entendez la chanson que vous souhaitez écouter

Appuyez sur la touche [SCAN].

## Lecture aléatoire

Écoutez toutes les chansons du disque ou du dossier MP3/WMA dans un ordre aléatoire.

### Appuyez sur la touche [RDM].

Chaque fois que l'on appuie sur la touche, la lecture aléatoire est activée ou désactivée.

Lorsqu'elle est activée, "Random ON" est affiché.



- Lorsque la bouton [▶▶] est tournée, la chanson suivante sélectionnée commence.

Fonction du changeur de disque

## Lecture aléatoire du chargeur

Écoutez les chansons de tous les disques présents dans le changeur de disque dans un ordre aléatoire.

### Appuyez sur la touche [M.RDM].

Chaque fois que l'on appuie sur la touche, la lecture aléatoire du chargeur est activée ou désactivée.

Lorsqu'elle est activée, "M-Random ON" est affiché.



- Lorsque la bouton [▶▶] est tournée, la chanson suivante sélectionnée commence.



Fonction du support MP3/WMA

## Sélection de dossier

Sélectionner rapidement le dossier que vous voulez écouter.

### 1 Entrer en mode de sélection de dossier

Appuyez sur la touche [F.SEL].

"Select Mode" est affiché.

Pendant le mode de sélection, les informations concernant le dossier sont affichées comme suit.

#### Affichage du nom de dossier

Affiche le nom de dossier actuel.

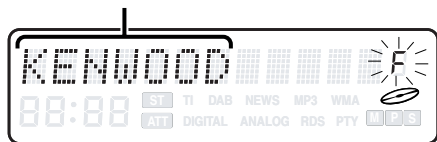

### 2 Sélectionnez le niveau du dossier

Appuyez sur la touche [FM] / [AM].

Avec la touche [FM] vous diminuez d'un niveau et avec la touche [AM] vous augmentez d'un niveau.

#### Sélectionner un dossier dans le même niveau

Tournez la bouton [◀◀] / [▶▶].

Avec la bouton [◀◀] vous retournez au dossier précédent, et avec la bouton [▶▶] vous allez au dossier suivant.

#### Retourner au niveau le plus haut

Appuyez sur la touche [3].

### 3 Décidez quel dossier vous voulez écouter

Appuyez sur la bouton [AUDIO].

Lorsque l'on quitte le mode de sélection de dossier, le MP3/WMA qui se trouve dans le dossier affiché est joué.



- Les méthodes de déplacement vers d'autres dossiers en mode de sélection de dossier sont différentes de celles en mode de recherche de dossier. Pour plus de détails, voir la section 'Remarques sur la lecture de MP3/WMA' (page 44).

#### Annulation du mode de sélection de dossier

Appuyez sur la touche [F.SEL].

## Défilement du Texte/Titre

Faire défiler le texte du CD affiché, le texte du MP3/WMA, ou le titre du MD.

Appuyez sur la touche [SCROLL] pendant au moins 1 seconde.

Fonction de changeurs de disques avec commande à distance

## DNPP (Disc Name Preset Play)

Sélectionner le CD affiché dans le DNPS des CDs activés dans le changeur de disque.

### 1 Entrez en mode DNPP

Appuyez sur la touche [DNPP] sur la télécommande.

Lorsque "DNPP" est affiché, le DNPS est affiché dans l'ordre.

#### Affichage normal / sens inverse

Appuyez sur la touche [DISC+] / [DISC-].

### 2 Lorsque le disque que vous voulez est affiché

Appuyez sur la touche [OK] de la télécommande.

Le disque affiché est en cours d'écoute.

#### Annuler le mode DNPP

Appuyez sur la touche [DNPP] sur la télécommande.

## A propos du menu

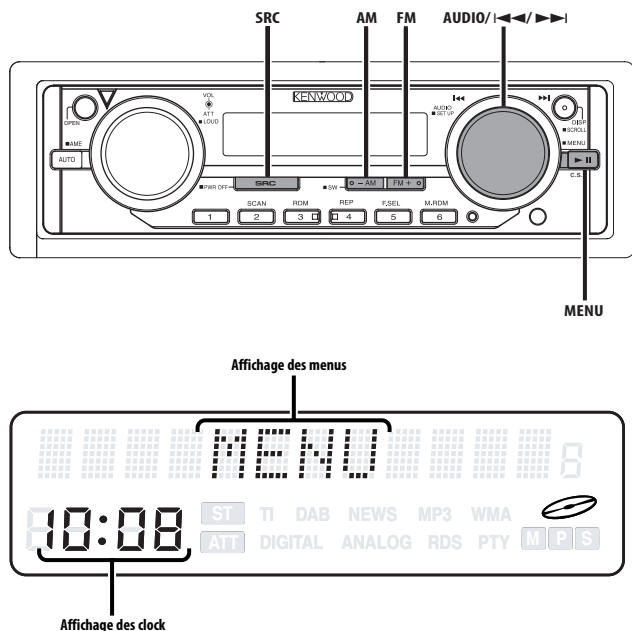

### A propos du menu

Activer en cours de fonctionnement des fonctions de signaux sonores etc.

La méthode de base d'utilisation du système du menu est expliquée ici. Les références pour les éléments du menu et leur réglage se trouve après l'explication de cette opération.

#### 1 Entrez en mode menu

Appuyez sur la touche [MENU] pendant au moins 1 seconde.

"MENU" est affiché.

#### 2 Sélectionnez l'élément du menu

Appuyez sur la bouton [AUDIO].

Exemple: Lorsque vous voulez activer le signal sonore, sélectionnez l'affichage "Beep".



- Cette fonction peut être utilisée avec la touche [FM] / [AM].

#### 3 Réglez l'élément du menu

Tournez la bouton [◀] / [▶].

Exemple: Lorsque "Beep" est sélectionné, à chaque fois que la bouton est tournée elle commute entre "Beep ON" et "Beep OFF". Sélectionner l'une des deux possibilités comme réglage.

Vous pouvez continuer en retournant à l'étape 2 et en réglant d'autres éléments.

#### 4 Sortez du mode menu

Appuyez sur la touche [MENU] pendant au moins 1 seconde.



- Lorsque d'autres éléments pour lesquels la méthode de fonctionnement normale ci-dessus est applicable sont affichés, on entre ensuite dans le graphique de réglage. (Normalement les réglages au sommet du graphique sont les réglages d'origine.) De plus, l'explication des éléments pour lesquels la méthode n'est pas applicable ('Ajustement manuel de l'horloge' etc.) sont exposés étape par étape.

Mode veille (Mode éclairage seulement)

## Code de sécurité

Puisqu'il faut l'autorisation du code de sécurité lorsqu'il est retiré du véhicule, la personnalisation de cet appareil à l'aide du Code de Sécurité aide à éviter les vols.



- Lorsque la fonction code de sécurité est activée, le code ne peut pas être changé et la fonction ne peut pas être désactivée.

Remarque, le code de sécurité peut être composé de 4 chiffres de votre choix.

### 1 Entrez en mode veille

Appuyez sur la touche [SRC].

Sélectionnez l'affichage "STANDBY".

### 2 Entrez en mode menu

Appuyez sur la touche [MENU] pendant au moins 1 seconde.

Lorsque "MENU" est affiché, "Security" est affiché.

### 3 Entrez en mode code de sécurité

Appuyez sur la touche [MENU].

Lorsque "ENTER" est affiché, "CODE" est affiché.

### 4 Sélectionnez les chiffres à saisir

Appuyez sur la bouton [AUDIO].



- Cette fonction peut être utilisée avec la touche [FM] / [AM].

### 5 Sélectionnez les numéros du code de sécurité

Tournez la bouton [◀◀] / [▶▶].

### 6 Répétez les étapes 4 et 5, et complétez le code de sécurité.

### 7 Confirmez le code de sécurité

Appuyez sur la bouton [AUDIO] pendant au moins 3 secondes.

Lorsque "RE-ENTER" est affiché, "CODE" est affiché.

### 8 Effectuez les opérations des étapes 4 à 7 et saisissez de nouveau le code de sécurité.

"APPROVED" est affiché.

La fonction code de sécurité est activée.



- Lorsqu'un code erroné est saisi aux étapes 4 à 6, répétez la procédure depuis l'étape 4.

## Appuyez sur la touche de réinitialisation et quand il est retiré de la source d'alimentation de la batterie

### 1 Allumez l'alimentation.

### 2 Effectuez les opérations des étapes 4 à 7 et saisissez le code de sécurité.

"APPROVED" est affiché.

L'appareil peut être utilisé.

## Tonalité capteur tactile

Activer/Désactiver le signal sonore de contrôle d'opération (bip).

Affichage	Réglage
"Beep ON"	Le bip est entendu.
"Beep OFF"	Le bip est annulé.

## Ajustement manuel de l'horloge

### 1 Sélectionnez le mode d'ajustement de l'horloge

Appuyez sur la bouton [AUDIO].

Sélectionnez l'affichage "Clock Adjust".



- Cette fonction peut être utilisée avec la touche [FM] / [AM].

### 2 Entrez en mode d'ajustement de l'horloge

Appuyez sur la touche [MENU].

L'indicateur de temps (heures) clignote.

### 3 Sélectionnez l'élément (heures ou minutes)

Appuyez sur la bouton [AUDIO].



- Cette fonction peut être utilisée avec la touche [FM] / [AM].

### 4 Réglez les heures ou les minutes

Tournez la bouton [◀◀] / [▶▶].

### 5 Sortez du mode d'ajustement de l'horloge

Appuyez sur la touche [MENU].

## Affichage d'horloge

Activation ou désactivation de l'affichage d'horloge.

Affichage	Réglage
"Clock ON"	L'horloge est affichée.
"Clock OFF"	L'horloge n'est pas affichée.

## A propos du menu

### DSI (Disabled System Indicator)

Un indicateur rouge clignotera sur l'appareil après que la façade aura été enlevée, pour mettre en garde les éventuels voleurs.

Affichage	Réglage
"DSI ON"	La LED clignote.
"DSI OFF"	LED éteinte.

### Eclairage sélectionnable

Sélectionner la couleur verte ou rouge pour l'éclairage de la touche.

Affichage	Réglage
"Button Red"	La couleur de l'éclairage est rouge.
"Button Green"	La couleur de l'éclairage est verte.

### Réglage du contraste

Régler le contraste de l'affichage.

Affichage et réglage
"Contrast 0"
:
"Contrast 7" (Réglage d'origine)
:
"Contrast 10"

### Variateur d'intensité

Diminuer l'intensité de l'affichage de l'appareil lorsque la lumière du véhicule est allumée.

Affichage	Réglage
"Dimmer ON"	L'intensité de l'affichage diminue.
"Dimmer OFF"	L'intensité de l'affichage ne diminue pas.

### Réglage System Q

Réglage pour que l'affichage indique ou non les valeurs du facteur Q (fréquences centrales graves, facteur de qualité des graves, extension des graves, fréquences centrales moyennes, facteur de qualité des fréquences moyennes et fréquences aiguës centrales) en mode de commande du son.

Affichage	Réglage
"System Q ON"	Les valeurs du System Q sont affichées.
"System Q OFF"	Les valeurs du System Q ne sont pas affichées.

*Mode veille (Mode éclairage seulement)*

### Commutation de la sortie pré-amplifiée

Commutation de la sortie pré-amplifiée entre l'enceinte arrière et le subwoofer. (En mode subwoofer il émet sans effet depuis la commande du fader.)

Affichage	Réglage
"SWPRE Rear"	Sortie pré-amplifiée arrière.
"SWPRE Sub-W"	Sortie pré-amplifiée du subwoofer.

*Mode veille (Mode éclairage seulement)*

### Réglage de mise en sourdine de l'amplificateur intégré

Active ou désactive la commande de mise en sourdine de l'amplificateur intégré. L'activation de cette commande accentue la qualité de la sortie préampli.

Affichage	Réglage
"AMP Mute OFF"	L'amplificateur intégré est activé.
"AMP Mute ON"	L'amplificateur intégré est désactivé.

*Dans la source d'entrée auxiliaire intégrée*

### Système double zone

Rend le son différent entre le canal avant et le canal arrière.

Affichage	Réglage
"Zone 2 OFF"	Les canaux avant et l'arrière sont le même son source.
"Zone 2 ON"	Les canaux avant et arrière sont le son source différent.



- Lorsque le Système double zone est activé, il n'y a qu'un effet sonore y compris la commande audio à l'exception de la source sélectionnée.
- Lorsque vous activez le système Double zone alors que la pré-sortie du subwoofer est activée, le son de la pré-sortie du subwoofer n'est pas reproduit.

Lorsque le Système double zone est désactivé (OFF)

## Réglage du Système double zone

Réglage du son des canaux avant et arrière dans le système Double zone.

Affichage	Réglage
"Zone 2 Rear"	L'avant est sans la source sélectionnée arrière, et l'arrière est la source de son sélectionnée.
"Zone 2 Front"	L'arrière est sans la source sélectionnée avant, et l'avant est la source de son sélectionnée.

## B.M.S. (Bass Management System)

Réglez le niveau d'accentuation des graves de l'amplificateur externe en utilisant l'unité principale.

Affichage	Réglage
"AMP Bass FLT"	Le niveau d'accentuation des graves est nul.
"AMP Bass +6"	Le niveau d'accentuation des graves est bas (+6dB).
"AMP Bass +12"	Le niveau d'accentuation des graves est moyen (+12dB).
"AMP Bass +18"	Le niveau d'accentuation des graves est élevé (+18dB).



- Référez-vous au catalogue ou au mode d'emploi pour connaître quels sont les amplificateurs de puissance qui peuvent être commandés à partir de cet appareil.
- Il existe deux types d'amplificateurs, les premiers peuvent être réglés de Flat jusqu'à +18 dB, et les autres modèles peuvent être réglés de Flat jusqu'à +12 dB.

Si l'amplificateur qui est connecté peut uniquement être réglé sur +12, il ne marchera pas correctement même si "AMP Bass +18" est sélectionné.

## Compensation de la fréquence par B.M.S.

Régler la fréquence centrale accentuée par le système B.M.S.

Affichage	Réglage
"AMP Freq NML"	Accentuer avec la fréquence centrale normale.
"AMP Freq Low"	Diminue la fréquence centrale normale de 20%.

En réception FM

## CRSC (Clean Reception System Circuit - Circuit de réception nette)

Faites passer temporairement la réception du mode stéréo au mode mono afin de réduire les parasites lorsque vous écoutez une station FM.

Affichage	Réglage
"CRSC ON"	Le système CRSC est activé.
"CRSC OFF"	Le système CRSC est désactivé.



- Les champs électriques puissants (comme les lignes électriques) peuvent causer une instabilité de la qualité sonore lorsque le système CRSC est activé. Dans ce type de situation, désactivez-le.

En source tuner SIRIUS

## Affichage de l'identification SIRIUS (ESN)

Affichage de l'identification SIRIUS (Numéro de série électronique).

Affichage
"ESN = *****"



- Identification N° de série et SIRIUS (ESN)  
Il est important de conserver le numéro de série et d'identification électronique SIRIUS de l'unité pour l'activation de service et les modifications de service futures éventuelles.

## Défilement du texte

Régler le défilement du texte affiché.

Affichage	Réglage
"Scroll Auto"	Répète le défilement.
"Scroll MANU"	Défile lorsque l'affichage change.



- Le texte qui défile est indiqué ci-dessous.
  - Texte CD
  - Nom du dossier/ Nom du fichier/ Titre de chanson/ Nom d'artiste/ Nom d'album
  - Titre du MD
  - Texte de la source tuner SIRIUS, Source radio HD, comprenant le nom du canal, etc.

# A propos du menu

En mode Radio HD

## Réglage du mode de réception

Etablir le mode de réception.

### 1 Sélectionner le mode de réception

Appuyez sur la bouton [AUDIO].

Sélectionnez l'affichage "Receive Mode".



- Cette fonction peut être utilisée avec la touche [FM] / [AM].

### 2 Entrer dans le mode de réception

Appuyez sur la touche [MENU].

### 3 Régler le mode de réception

Appuyez sur la bouton [AUDIO].

A chaque fois que vous appuyez sur la bouton, le mode de réception change comme indiqué ci-dessous.

Mode d'accord	Affichage	Fonction
Mode automatique	"Auto"	Les émissions analogiques et les émissions numériques seront commutées automatiquement. Lorsque les deux sont en cours de transmission, les émissions numériques auront la priorité.
Numérique	"Digital"	Émissions numériques uniquement.
Analogique	"Analog"	Émissions analogiques uniquement.



- Cette fonction peut être utilisée avec la touche [FM] / [AM].

### 4 Sortir du mode de réception

Appuyez sur la touche [MENU].



- Même en réglage "Auto", une émission analogique sera reçue durant la réception d'un mode jeu de balle (programme d'émission non différée).

## Réglage de l'affichage d'entrée auxiliaire incorporé

Régler la fonction d'entrée auxiliaire incorporée.

Affichage	Réglage
"AUX OFF"	Lors de la sélection de la source, il n'y a pas d'entrée auxiliaire.
"AUX ON"	Lors de la sélection de la source, il y a entrée auxiliaire.

Mode veille (Mode éclairage seulement)

## Réglage de lecture CD

En cas de problème de lecture d'un CD de format spécial, ce réglage force la lecture du CD.

Affichage	Réglage
"CD READ 1"	Lecture de CD et MP3/WMA.
"CD READ 2"	Lecture de CD forcée.



- Le réglage "CD READ 2" ne peut lire les MP3/WMA. Certains CD de musique peuvent ne pas être lus même en mode "CD READ 2".

Avec connexion d'appareil LX AMP

## Commandes AMP

Vous pouvez contrôler la LX AMP connectée à l'appareil.

### 1 Sélectionnez le mode de commande AMP

Appuyez sur la bouton [AUDIO].

Sélectionnez l'affichage "AMP Control".



- Cette fonction peut être utilisée avec la touche [FM] / [AM].

### 2 Entrez en mode de commande AMP

Appuyez sur la touche [MENU].

### 3 Sélectionnez l'élément de commande AMP pour le réglage

Appuyez sur la bouton [AUDIO].



- Pour connaître les détails de l'élément de commande AMP, consultez le manuel d'utilisation joint à la lampe LX AMP.
- Cette fonction peut être utilisée avec la touche [FM] / [AM].

### 4 Réglez le mode de commande AMP

Tournez la bouton [◀] / [▶].

### 5 Quitter le mode de commande AMP

Appuyez sur la touche [MENU].



- L'opération LX AMP ne peut pas être utilisée en mode d'attente.

## Opérations de base de la télécommande

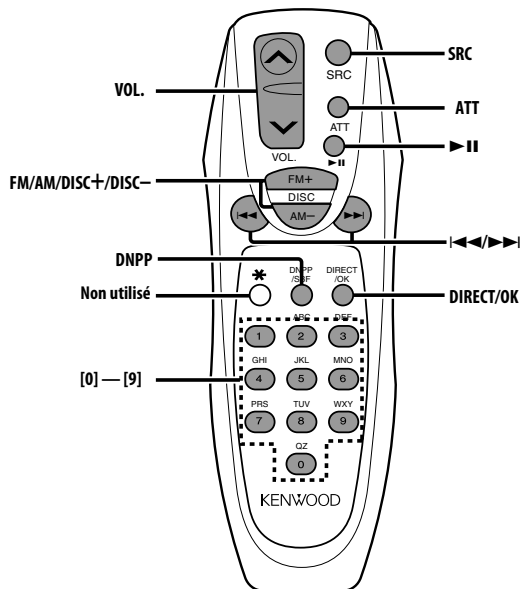

### Recharger et remplacer la pile

Utiliser deux piles format "AA".

Faire coulisser le couvercle tout en l'appuyant vers le bas pour l'enlever comme indiqué sur l'illustration.

Introduire les piles en prenant soin de bien aligner les pôles + et -, en suivant l'illustration située à l'intérieur du boîtier.

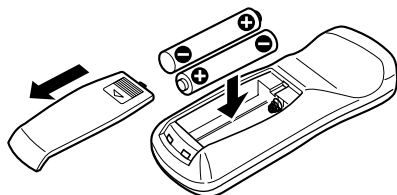

#### ▲ WARNING

- Rangez les piles non utilisées hors de portée des enfants. Contactez un docteur immédiatement si la pile était avalée.



- Ne posez pas la télécommande sur des endroits chauds tels que sur le tableau de bord.

### Opérations de base

#### Touche [VOL.]

Régler le volume.

#### Touche [SRC]

Chaque fois que l'on appuie sur la touche, la source change.

Pour connaître l'ordre de changement de la source, référez-vous à la section 'Sélectionner la source' (page 46).

#### Touche [ATT]

Baisser le volume rapidement.

Lorsque l'on appuie de nouveau sur la touche, le volume revient à son niveau précédent.

# Opérations de base de la télécommande

---

## En source tuner

---

### Touches [FM]/ [AM]

Sélectionnez la bande.

Chaque fois que l'on appuie sur la touche [FM] la gamme d'onde change parmi FM1, FM2 et FM3.

### Touches [◀◀]/ [▶▶]

Réglez une bande supérieure ou inférieure.

### Touches [0] — [9]

Appuyez sur les touches [1] — [6] pour rappeler des stations pré-réglées.

### Touche [DIRECT]/ [OK]

Sélectionne et annule le mode 'Syntonisation à accès direct' (page 52).

## En source disque

---

### Touches [◀◀]/ [▶▶]

Déplacement avant/arrière vers Plage/Fichier.

### Touches [DISC+]/ [DISC-]

Déplacement avant/arrière vers Disque/Dossier.

### Touche [▶II]

Chaque fois que l'on appuie sur cette touche, la chanson se met en pause ou en lecture.

### Touche [DNPP]

Sélectionne et annule le mode 'DNPP (Disc Name Preset Play)' (page 57).

### Touches [0] — [9]

En 'Recherche directe de plage/fichier' (page 55) et 'Recherche directe de disque' (page 56), entrez le numéro de plage/fichier/disque.

## Sur la source tuner SIRIUS

---

### Touches [FM]

Sélectionner la bande présélectionnée.

### Touches [◀◀]/ [▶▶]

Rechercher les canaux par le haut ou par le bas.

### Touches [0] — [9]

Appuyer sur les touches [1] — [6] pour rappeler les canaux présélectionnés.

### Touche [DIRECT]/ [OK]

Sélectionne et annule le mode 'Syntonisation à accès direct'.



- Reportez-vous au mode d'emploi du tuner radio satellite SIRIUS pour la fonction 'Syntonisation à accès direct'.

## En source radio HD

---

### Touches [FM]

Sélectionner la bande HF.

Chaque fois que l'on appuie sur la touche [FM] la gamme d'onde change parmi HF1, HF2 et HF3.

### Touches [AM]

Sélectionner la bande HA.

### Touches [◀◀]/ [▶▶]

Réglez une bande supérieure ou inférieure.

### Touches [0] — [9]

Appuyez sur les touches [1] — [6] pour rappeler des stations pré-réglées.



# Accessoires/ Procédure d'installation

## Accessoires

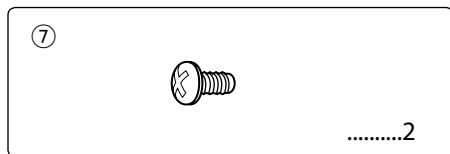
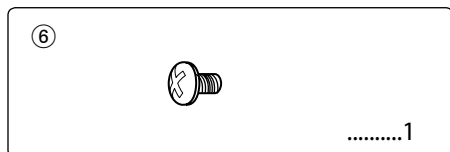
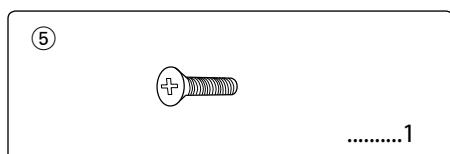
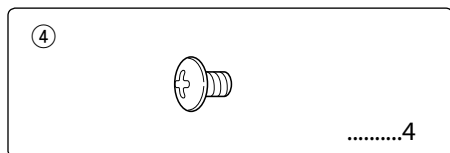
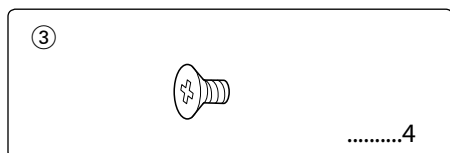
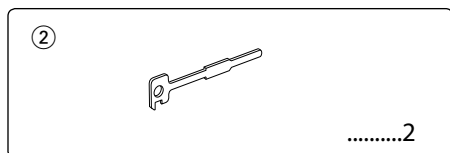
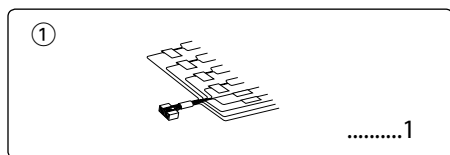

## Procédure d'installation

1. Pour éviter les courts-circuits, retirez la clef de contact et déconnectez la borne ⊖ de la batterie.
2. Effectuez les connexions d'entrée et sortie correctement pour chaque appareil.
3. Connectez les câbles de haut-parleur du faisceau de câbles.
4. Connectez les câbles du faisceau dans l'ordre suivant: masse, batterie, allumage.
5. Connectez le connecteur du faisceau à l'appareil.
6. Installez l'appareil dans votre voiture.
7. Reconnectez la borne ⊖ de la batterie.
8. Appuyez ensuite sur la touche de réinitialisation.

### ⚠ AVERTISSEMENT

Si vous connectez le câble d'allumage (rouge) et le câble de batterie (jaune) au châssis de la voiture (masse), vous risquez de causer un court-circuit qui peut provoquer un incendie. Connectez toujours ces câbles à la source d'alimentation de la boîte à fusible.



- Si l'allumage de votre voiture n'a pas de position ACC, connectez le câble d'allumage à une source d'alimentation qui peut être mise sous et hors tension avec la clef de contact. Si vous connectez le câble d'allumage à une source d'alimentation constante, comme un câble de batterie, la batterie risque de se décharger.
- Si la console est équipée d'un couvercle, assurez-vous d'installer l'appareil de façon à ce que la façade ne frappe pas le couvercle lors de la fermeture ou de l'ouverture.
- Si un fusible grille, assurez-vous d'abord que les câbles n'ont pas causé de court-circuit puis remplacez le vieux fusible par un nouveau de même valeur.
- Isolez les câbles non-connectés avec un ruban vinyle ou autre matériel similaire. Pour éviter, les courts-circuits, ne retirez pas non plus les capuchons à l'extrémité des câbles non-connectés ou des prises.
- Connectez séparément chaque câble d'enceinte à la prise correspondante. L'appareil peut être endommagé si le câble négatif ⊖ pour une des enceintes ou le câble de masse entre en contact avec une partie métallique du véhicule.
- Quand deux haut-parleurs seulement sont connectés au système, connectez les câbles soit aux prises de sortie avant, soit aux prises de sortie arrière (c.a.d. ne mélangez pas l'avant et l'arrière). Par exemple, si vous connectez le câble ⊕ du haut parleur de gauche à une prise de sortie avant, ne connectez pas le câble ⊖ du haut-parleur droit à la prise de sortie arrière.
- Après avoir installé l'appareil, vérifiez si les lampes de frein, les indicateurs, les clignotants, etc de la voiture fonctionnent correctement.
- Monter l'unité de façon à ce que l'angle de montage soit de 30° ou moins.

# Connexion des câbles sur les prises

<b>Ez500</b>	
<b>A</b>	Entrée AUX
<b>B</b>	Sortie avant
<b>C</b>	Sortie arrière/ Sortie subwoofer

Sortie gauche (Blanc), Sortie droite (Rouge)

Vers changeur de disque KENWOOD/  
Tuner radio satellite Sirius/  
Syntoniseur HD RADIO  
Accessoire externe en option

Pour la connexion de ces fils,  
veuillez consulter les manuels  
d'utilisation appropriés.

Si aucune connexion n'est faite, ne laissez pas le câble  
sortir à l'extérieur.

Connectez à la prise de commande d'alimentation lors  
de l'utilisation d'un amplificateur de puissance optionnel,  
ou à la prise de commande d'antenne du véhicule.

Connectez à une prise qui est à la masse même quand le  
téléphone sonne ou pendant une conversation.

Pour connecter le système de navigation KENWOOD,  
consultez le manuel du système de navigation.

Vers le terminal "EXT.AMP.CONT" de l'amplificateur ayant  
la fonction de contrôle de l'amp. extérieure.

Au commutateur d'éclairage  
de la voiture.

Ne pas laisser le fil sortir par la languette.

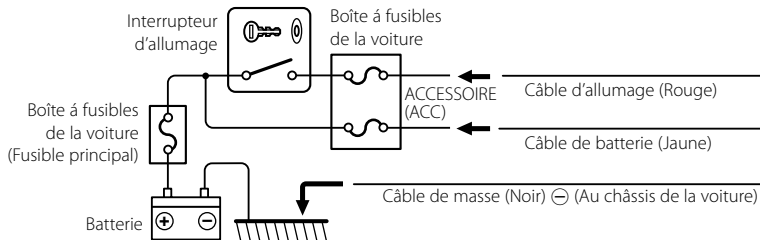
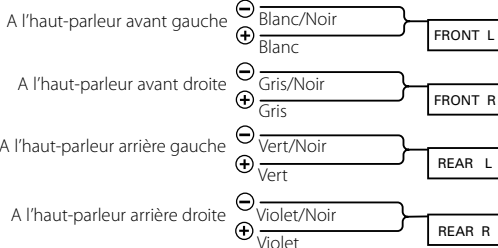
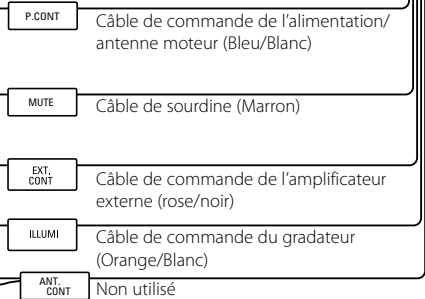
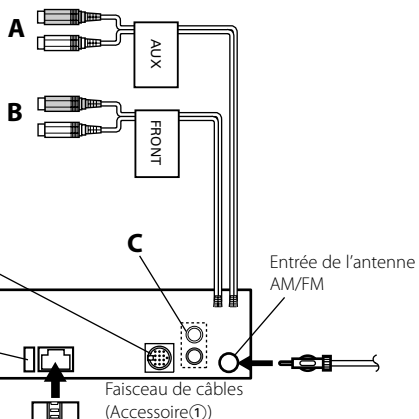

## voiture non-japonaise

Armature de montage métallique  
(disponibles dans le commerce)

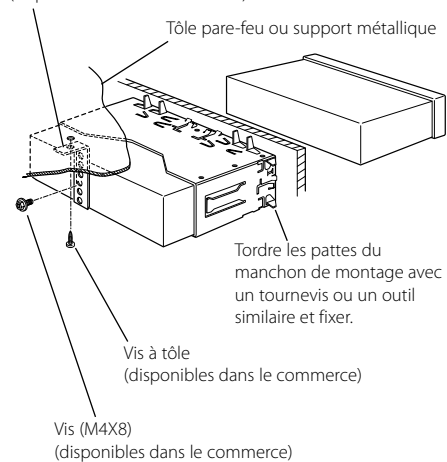

- Assurez-vous que l'appareil est solidement installé. Si l'appareil est instable, il risque de mal fonctionner (ex. le son risque de sauter).

## voiture japonaise

- Référez vous à la section 'Retrait du cadre en caoutchouc dur' (page 69) puis retirez le cadre en caoutchouc dur.
- Alignez les creux de l'appareil (deux de chaque côté) avec le support de montage du véhicule et fixez l'appareil avec les vis accessoires.

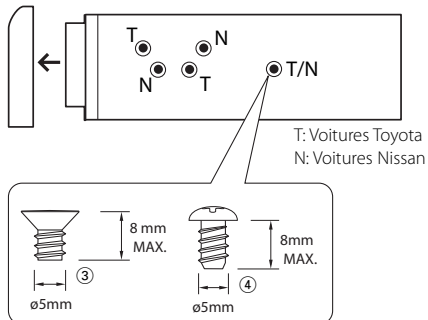

Accessoire③...pour les voitures Nissan

Accessoire④...pour les voitures Toyota



- Pendant l'installation, n'utilisez aucune autres vis que celles fournies. L'utilisation de vis différentes pourrait endommager l'appareil.
- L'appareil risque d'être endommagé si un tournevis ou un outil similaire est utilisé avec une force excessive pendant le montage.

# Installation

## Vissage de la façade sur l'appareil

Si vous voulez attacher la façade à l'unité principale de manière à ce qu'elle ne tombe pas.

- 1 Référez vous à la section 'Retrait du cadre en caoutchouc dur' (page 69) puis retirez le cadre en caoutchouc dur.
- 2 Abaissez la façade en appuyant sur le bouton de déverrouillage.
- 3 Serrer les vis ( $\varnothing 2.6 \times 12$  mm) (Accessoire⑤) dans les trous comme sur le schéma.

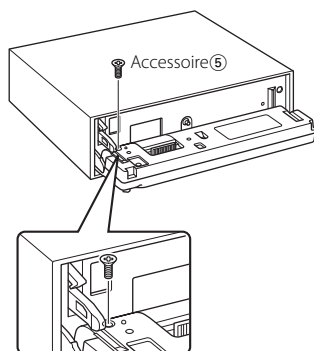

- 4 Serrer les vis ( $\varnothing 2 \times 4$  mm) (Accessoire⑥) dans les trous comme sur le schéma.

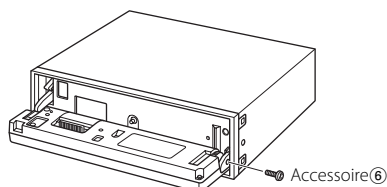

- 5 Serrez les vis ( $\varnothing 2 \times 6$  mm) (Accessoire⑦) dans les trous comme sur le schéma.

Accessoire⑦

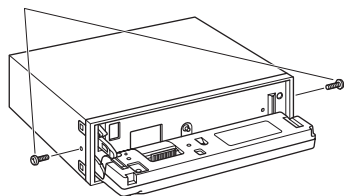

- Ne jamais insérer les vis dans d'autres trous que ceux spécifiés individuellement pour chacune. Si vous les insérez dans un autre trou, elles peuvent se contracter et causer des dommages aux parties mécaniques à l'intérieur de l'unité.

## Retrait de l'appareil

### Retrait du cadre en caoutchouc dur

- 1 Engagez les broches de saisie sur l'outil de retrait et retirez les deux verrous du niveau supérieur. Soulevez le cadre et tirez-le vers l'avant comme montré sur la figure.

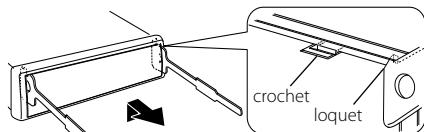

Accessoire ②  
Outil de démontage

- 2 Lorsque le niveau supérieur est retiré, retirez les deux emplacements inférieurs.

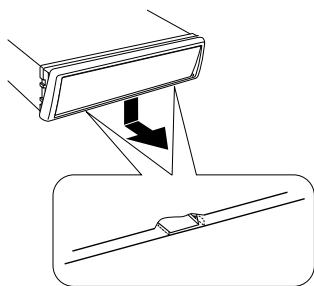

- Le châssis peut être également retiré à partir du côté arrière de la même façon.

### Retrait de l'appareil

- 1 Référez vous à la section 'Retrait du cadre en caoutchouc dur' (page 69) puis retirez le cadre en caoutchouc dur.
- 2 Retirez la Vis à tête hexagonale avec rondelle intégrale (M4 x 8 mm) sur le panneau arrière.
- 3 Insérez les deux outils de démontage profondément dans les fentes de chaque côté, comme montré.

Vis (M4X8) (disponibles dans le commerce)

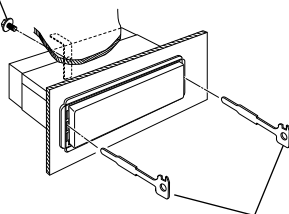

Accessoire ②  
Outil de démontage

- 4 Baissez les outils de démontage vers le bas et tirez l'appareil à moitié en faisant pression vers l'intérieur.

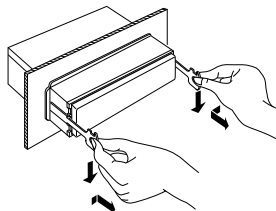

- Faites attention de ne pas vous blesser avec le loquet de l'outil de démontage.
- 5 Sortez l'appareil entièrement avec les mains, en faisant attention de ne pas le faire tomber.

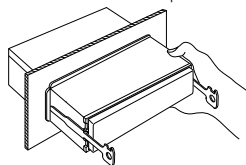

Ce qui peut apparaître comme un mauvais fonctionnement de votre appareil n'est peut être que le résultat d'une mauvaise opération ou d'une mauvaise connexion. Avant d'appeler un centre de service, vérifiez d'abord dans le tableau suivant les problèmes possibles.

## Général

### ? L'appareil ne se met pas sous tension.

- ✓ Le fusible a grillé.
  - ☞ Après avoir vérifié qu'il n'y a pas de courts-circuits dans les câbles, remplacez le fusible par un de la même valeur.
- ✓ Le câble de l'enceinte est en contact avec le châssis, etc.
  - ☞ Disposez ou isolez le câble d'enceinte correctement et appuyez sur la touche reset.

### ? Impossible de commuter sur une source.

- ✓ Aucun support n'est inséré.
  - ☞ Effectuez les réglage pour le média que vous souhaitez écouter. S'il n'y a aucun média dans cet appareil, il est impossible de commuter les sources.
- ✓ Le changeur de disque n'est pas connecté.
  - ☞ Connectez le changeur de disque. Si le changeur de disque n'est pas connecté à sa borne d'entrée, il est impossible de commuter l'appareil sur une source de disque externe.

### ? La mémoire est effacée quand le contact est mis.

- ✓ Les câble de batterie et d'allumage ne sont pas connectés correctement.
  - ☞ Connectez le câble correctement en vous référant à la section 'Connexion des câbles sur les prises'.

### ? L'effet de loudness ne fonctionne pas.

- ✓ Vous utilisez une pré-sortie subwoofer.
  - ☞ Le niveau sonore n'a aucun effet sur la pré-sortie subwoofer.

### ? Même si la force est activée, les sons de haute fréquence ne seront pas compensés.

- ✓ La source de tuner est sélectionnée.
  - ☞ Les sons de haute fréquence ne seront pas compensés lorsque la source est le tuner.

### ? La fonction de sourdine TEL ne fonctionne pas.

- ✓ Le câble de sourdine-pas connecté correctement.
  - ☞ Connectez le câble correctement en vous référant à la section 'Connexion des câbles sur les prises'.

### ? La fonction de sourdine TEL se met en service même si le câble de sourdine TEL n'est pas connecté.

- ✓ Le câble de sourdine touche une partie métallique de la voiture.
  - ☞ Eloignez le câble de sourdine des parties métalliques de la voiture.

### ? Aucun son ne peut être entendu, ou le volume est faible.

- ✓ Les réglages du fader ou de l'équilibre sont réglés complètement d'un côté.
  - ☞ Centrer les réglages du fader et de la balance.
- ✓ Les câbles d'entrée/sortie ou le faisceau de câbles sont connectés incorrectement.
  - ☞ Reconnectez les câbles d'entrée/sortie et/ou le faisceau de câbles correctement. Voir la section sur la 'Connexion des câbles sur les prises' (page 66).
- ✓ Les valeurs de décalage de volume sont faibles.
  - ☞ Augmentez le décalage du volume en vous référant à la section 'Réglage audio' (page 47).
- ✓ Le 'Réglage de mise en sourdine de l'amplificateur intégré' (page 60) est activée.
  - ☞ Désactivez-le.

### ? Le son est de mauvaise qualité ou déformé.

- ✓ Un câble de haut-parleur a peut être été pincé par une vis dans la voiture.
  - ☞ Vérifiez la connexion des haut-parleurs.
- ✓ Les enceintes ne sont pas connectées correctement.
  - ☞ Reconnectez les câbles de haut-parleurs de manière que chaque prise de sortie soit connectée à un haut-parleur différent.

### ? La tonalité de touche ne s'entend pas.

- ✓ La sortie de préampli sans fading est en cours d'utilisation.
  - ☞ La tonalité de touche ne peut être émise par le jack de préampli.

### ? La couleur d'affichage change soudainement.

- ✓ Ceci est dû au fait que la température actuelle est différente de la température ambiante lorsque le réglage a été fait.
  - ☞ La couleur de l'affichage est directement dépendante des conditions de température ambiante.
- ✓ La page 'Variateur d'intensité' (page 60) est désactivée.
  - ☞ Allumez-la.

## Source tuner

### ? La réception radio est mauvaise.

- ✓ L'antenne de la voiture n'est pas sortie.
  - ☞ Sortez l'antenne complètement.
- ✓ Le câble de commande de l'antenne n'est pas connecté.
  - ☞ Connectez le câble correctement en vous référant à la section 'Connexion des câbles sur les prises'.

### ? La fréquence souhaitée ne peut être entrée avec la fonction de syntonisation directe Direct Access Tuning.

- ✓ Une station qui ne peut être reçue a été saisie.
  - ☞ Saisissez une station qui peut être reçue.
- ✓ Vous essayez de d'entrer une fréquence avec des unités de 0,01 MHz.
  - ☞ L'unité pour la bande FM est 0,1 MHz.

## En source disque

### ? "AUX EXT" s'affiche sans réaliser le mode de commande de disque extérieur.

- ✓ Un changeur de disque non reconnu est connecté.
  - ↳ Utilisez le changeur de disque mentionné dans la rubrique de 'Au sujet des lecteurs de CD/changeurs de disque connectée à cet appareil' (page 41) la section 'Précautions de sécurité'.

### ? Le disque spécifié n'est pas reproduit mais un autre est reproduit à sa place.

- ✓ Le disque spécifié est très sale.
  - ↳ Nettoyez le CD.
- ✓ Le disque a été inséré dans une autre fente que celle spécifiée.
  - ↳ Ejectez le magasin et vérifiez le numéro du disque spécifié.
- ✓ Le disque est très rayé.
  - ↳ Essayez un autre disque.

### ? Impossible de retirer le disque.

- ✓ La cause en est que plus de 10 minutes se sont écoulées depuis que le commutateur ACC du véhicule a été coupé.
  - ↳ Le disque ne peut être retiré que dans les 10 minutes suivant la mise hors tension du commutateur ACC. Si plus de 10 minutes se sont écoulées, remettez le commutateur ACC sous tension et appuyez sur la touche d'éjection.

### ? Le disque ne s'insère pas.

- ✓ Un disque est déjà chargé.
  - ↳ Pressez la touche [▲] et retirez le disque.

### ? La recherche directe ne peut être effectuée.

- ✓ Une autre fonction est activée.
  - ↳ Désactivez la lecture aléatoire ou les autres fonction.

### ? La recherche par piste ne peut pas être effectuée.

- ✓ Pour les premiers disques ou dossiers ou la dernière chanson.
  - ↳ Pour chaque disque ou dossier, la recherche de plage ne peut être effectuée en marche arrière pour la première chanson ou en marche avant pour la dernière chanson.

## En source MP3/WMA

### ? Impossible de lire un fichier MP3/WMA.

- ✓ Le support est rayé ou sale.
  - ↳ Nettoyez le support media en vous référant à la rubrique Nettoyage de CD de la section 'Au sujet des CD' (page 43).

### ? Le son saute lors de la lecture de pistes MP3/WMA.

- ✓ Le support est rayé ou sale.
  - ↳ Nettoyez le support media en vous référant à la rubrique Nettoyage de CD de la section 'Au sujet des CD' (page 43).
- ✓ L'enregistrement est de mauvaise qualité.
  - ↳ Enregistrez de nouveau le support ou utilisez un nouveau support.

### ? Le temps de piste MP3/WMA n'est pas affiché correctement.

- ✓ ---
  - ↳ Il existe certains temps n'étant pas affichés correctement en accord avec les conditions d'enregistrement MP3/WMA.

## Source HD Radio

### ? Aucun son ne peut être entendu, ou le volume est faible.

- ✓ La station d'émission pré-réglée ne transmet pas dans le mode sélectionné au moyen du 'Réglage du mode de réception' (page 62).
  - ↳ Réglez le 'Réglage du mode de réception' sur "Auto".
- ✓ En mode d'émission AM numérique, le mode de réception change trop fréquemment entre stéréo et monaural.
  - ↳ Les conditions de réception sont mauvaises ou instables. Le mode stéréo est choisi lorsque les conditions de réception sont bonnes. Le mode bascule ensuite sur monaural lorsque les conditions de réception se dégradent.
- ✓ Le tuner de radio HD est connecté au KCA-S210A ou à d'autres appareils.
  - ↳ Connecter le tuner de radio HD directement sur l'unité de commandes.

### Dans les situations suivantes, contacter le centre SAV le plus proche :

Bien que le changeur de disques soit connecté, la source n'est pas activée et "AUX EXT" s'affiche en mode changeur.

### Les messages ci-dessous indiquent l'état de votre système.

EJECT:	Aucun magasin à disque n'a été inséré dans le changeur. Le magasin à disque n'est pas complètement inséré. ⇨ Insérez le magasin à disques correctement. Absence de CD dans l'unité. ⇨ Insérer le CD.	Hold Error:	Le circuit de protection de l'appareil se met en service quand la température à l'intérieur du changeur de disques automatique dépasse 60°C (140°F), arrêtez toutes les opérations. ⇨ Refroidir l'appareil en ouvrant les fenêtres ou en mettant en service l'air conditionné. Quand la température descend au dessous de 60°C (140°F), la lecture du disque reprend de nouveau.
No Disc:	Aucun disque n'a été inséré dans le magasin à disque. ⇨ Insérez un disque dans le magasin à disques.	NO NAME:	• Il y a eu tentative d'afficher DNPS en cours de lecture de CD, mais il n'y avait pas de nom de disque préréglé.
TOC Error:	Aucun disque n'a été inséré dans le magasin à disque. ⇨ Insérez un disque dans le magasin à disques. Le CD est très sale. Le CD est à l'envers. Le CD est très rayé. ⇨ Nettoyez le CD et insérez-le correctement.	Load:	Les disques sont été échangés dans le changeur de disque.
E-05:	Le CD est à l'envers. ⇨ Chargez le CD correctement.	Reading:	L'appareil lit les données sur le disque.
Blank Disc:	Rien n'a été enregistré sur le MD.	NO ACCESS:	Après avoir été placés dans le changeur de disque, le DNPP a été effectué sans avoir été joué au moins une fois.
No Track:	Aucune plage n'est enregistrée sur le MD bien qu'il y ait un titre.	L'indicateur "IN" clignote (page 54):	Le lecteur CD ne marche pas correctement. ⇨ Réinsérez le CD. si le CD ne peut pas être ejecté ou si l'affichage continue à clignoter même si le CD a à à correctement remis en place, veuillez couper le courant et consulter votre centre de service après-vente le plus proche.
No Panel:	La façade de l'unité esclave connectée à cet appareil a été enlevée. ⇨ La remplacer.	Unsupported:	Le format du fichier MP3/WMA qui a été lu n'est pas accepté par l'appareil. ⇨ ----
E-77:	L'appareil fonctionne mal pour certaines raisons. ⇨ Appuyez sur la touche de réinitialisation sur l'appareil. Si le code "E-77" ne disparaît pas, consultez la station technique la plus proche.	Protected:	Un fichier interdit de copie a été lu. ⇨ ----
Mecha Error:	Il y a une anomalie dans le magasin de disque. Ou l'unité fonctionne mal pour une raison quelconque. ⇨ Vérifier le magasin de disque. Et appuyer ensuite sur la touche de initialisation de l'unité. Si le code "Mecha Error" ne disparaît pas, consultez la station technique la plus proche.		



## Spécifications

---

Les spécifications sont sujettes à changements sans notification.

### Section tuner FM

---

- Plage de fréquence (espacement de 200 kHz)
  - : 87,9 MHz – 107,9 MHz
- Sensibilité utilisable (S/N = 30dB)
  - : 9,3dBf (0,8  $\mu$ V/75  $\Omega$ )
- Sensibilité silencieuse (S/N = 50dB)
  - : 15,2dBf (1,6  $\mu$ V/75  $\Omega$ )
- Réponse en fréquence ( $\pm$ 3,0 dB)
  - : 30 Hz – 15 kHz
- Taux de Signal/Bruit (MONO)
  - : 70 dB
- Sélectivité ( $\pm$ 400 kHz)
  - :  $\geq$  80 dB
- Séparation stéréo (1 kHz)
  - : 40 dB

### Section tuner AM

---

- Plage de fréquence (espacement de 10 kHz)
  - : 530 kHz – 1700 kHz
- Sensibilité utilisable (S/N = 20dB)
  - : 28 dB $\mu$  (25  $\mu$ V)

### Section Disque Compact

---

- Diodes laser
  - : GaAlAs
- Filtre numérique (A/N)
  - : 8 fois suréchantillonnage
- Convertisseur A/N
  - : 1 Bit
- Vitesse de l'axe
  - : 1000 – 400 rpm (CLV 2 fois)
- Pleurage et scintillement
  - : Non mesurables
- Réponse en fréquence ( $\pm$ 1 dB)
  - : 10 Hz – 20 kHz
- Distorsion harmonique totale (1 kHz)
  - : 0,01 %
- Taux de Signal/Bruit (1 kHz)
  - : 105 dB
- Gamme dynamique
  - : 93 dB
- Séparation de canaux
  - : 96 dB
- Décodage MP3
  - : Compatible avec le format MP3 1/2
- Décode WMA
  - : Compatible Windows Media Audio

### Section audio

---

- Puissance de sortie maximum
  - : 50 W x 4
- Pleine Puissance de Largeur de Bande (avec une DHT inférieure à 1%)
  - : 22 W x 4
- Action en tonalité
  - Graves : 100 Hz  $\pm$ 10 dB
  - Centrale : 1 kHz  $\pm$ 10 dB
  - Aiguës : 10 kHz  $\pm$ 10 dB
- Niveau de préamplification/charge (pendant le mode CD)
  - : 2000 mV/10 k $\Omega$
- Impédance de sortie préamplificateur
  - :  $\leq$  600  $\Omega$

### Entrée auxiliaire

---

- Réponse en fréquence ( $\pm$ 1 dB)
  - : 20 Hz – 20 kHz
- Tension maximale d'entrée
  - : 1200 mV
- Impédance d'entrée
  - : 100 k $\Omega$

### Général

---

- Tension de fonctionnement (11 – 16V admissible)
  - : 14,4 V
- Courant absorbé
  - : 10 A
- Taille d'installation (L x H x P)
  - : 178 x 50 x 160 mm
  - 7 x 1-15/16 x 6-5/16 pouce
- Masse
  - : 2,87 lbs (1,3 kg)



## **Precauciones de Seguridad 76**

ADVERTENCIA  
PRECAUCIÓN  
NOTA

## **Notas 78**

Acerca del sintonizador de radio por satélite  
SIRIUS  
Búsqueda de categoría y de canal

## **Acerca de los CDs 79**

## **Notas sobre la reproducción de MP3/WMA 80**

## **Características generales 82**

Alimentación  
Selección de la fuente  
Volumen  
Atenuador  
Sonoridad  
Control de audio  
Configuración de Audio  
Ajuste de altavoz  
Cambio de Visualización  
Asignación de Nombre de Emisora/Disco  
(SNPS/DNPS)  
Selección de pantalla de entrada auxiliar  
Salida del subwoofer  
Silenciamiento de TEL  
Placa frontal antirrobo

## **Características del sintonizador 87**

Modo de Sintonización  
Sintonización  
Sintonización de Acceso Directo  
Memoria de presintonización de emisoras  
Entrada de Memoria Automática  
Sintonización preajustada

## **Funciones de control de radio HD 89**

Sintonización

## **Características de CD/MP3/WMA/ control de disco Externo 90**

Reproducción de un Disco Externo  
Reproducción de CD y MP3/WMA  
Avance rápido y rebobinado  
Búsqueda de Pista/Archivo  
Búsqueda de Disco/Búsqueda de Carpeta  
Búsqueda de Pista/Archivo Directa  
Búsqueda de Disco Directa

Repetición de Pista/Archivo/Disco/Carpeta  
Reproducción con Exploración  
Reproducción aleatoria  
Reproducción Aleatoria de Magazine  
Selección de carpetas  
Despliegue de Texto/Título  
DNPP (Disc Name Preset Play)

## **Acerca del Menú 94**

Sistema de Menús  
Código de Seguridad  
Tono de Sensor de Contacto  
Ajuste manual del reloj  
Pantalla de Reloj  
DSI (Disabled System Indicator)  
Iluminación seleccionable  
Ajuste del Contraste  
Regulador de luz  
Ajuste del System Q  
Cambio de la salida de previo  
Ajuste de Silenciamiento de Amplificador  
Incorporado  
Sistema de Zona Dual  
Ajuste del Sistema de Zona Dual  
B.M.S. (Bass Management System)  
B.M.S. Compensación de frecuencias  
CRSC (Clean Reception System Circuit)  
Visualización de Identificación (ID) SIRIUS (ESN)  
Despliegue de Texto  
Ajuste del modo de recepción  
Configuración de entrada auxiliar incorporada  
Ajuste de la lectura del CD  
Control AMP

## **Operaciones básicas del control remoto 99**

## **Accesorios/ Procedimiento de instalación 101**

## **Conexión de cables a los terminals 102**

## **Instalación 103**

## **Desmontaje de la unidad 105**

## **Guía Sobre Localización De Averías 106**

## **Especificaciones 109**

### ▲ ADVERTENCIA

#### Para evitar el riesgo de lesiones y/o fuego, observe las siguientes precauciones:

- Inserte la unidad hasta el fondo, de manera que quede firmemente bloqueada en su sitio. De lo contrario, podría salir despedida con fuerza durante un choque u otras sacudidas.
- Cuando extienda los cables del encendido, de la batería o de masa, asegúrese de utilizar cables para automóviles u otros cables que tengan un área de 0,75mm<sup>2</sup> (AWG18) o más, para evitar el deterioro del cable y daños en su revestimiento.
- Para evitar cortocircuitos, nunca coloque ni deje objetos metálicos (por ejemplo, monedas o herramientas metálicas) dentro de la unidad.
- Si nota que la unidad emite humos u olores extraños, desconecte inmediatamente la alimentación y consulte con su distribuidor Kenwood.
- Asegúrese de que sus dedos no queden atrapados entre la placa frontal y la unidad.
- Preste atención para no dejar caer ni aplicar un golpe fuerte a la unidad. Los componentes de vidrio de la unidad podrían romperse o agrietarse.
- Si se daña o rompe la LCD debido a un golpe, no toque nunca el fluido de cristal líquido contenido en su interior. El fluido de cristal líquido podría ser perjudicial e incluso fatal para su salud. Si el fluido de cristal líquido entrara en contacto con su cuerpo o vestimenta, lave inmediatamente con agua y jabón.

### ▲ PRECAUCIÓN

#### Para evitar daños en la unidad, tome las siguientes precauciones:

- Asegúrese de utilizar para la unidad una fuente de alimentación de 12V CC con masa negativa.
- No abra las cubiertas superior o inferior de la unidad.
- No instale la unidad en un sitio expuesto a la luz directa del sol, o excesivamente húmedo o caluroso. Asimismo evite los lugares muy polvorientos o sujetos a salpicaduras de agua.
- No deje la placa frontal desmontada o el estuche de la placa frontal en lugares expuestos a la luz directa del sol, o excesivamente húmedos o calurosos. Asimismo evite los lugares muy polvorientos o sujetos a salpicaduras de agua.
- Para evitar el deterioro, no toque con sus dedos los terminales de la unidad o de la placa frontal.
- Evite aplicar golpes fuertes a la placa frontal, dado que se trata de un componente de precisión.
- Cuando tenga que reemplazar un fusible, utilice únicamente uno del régimen prescrito. El uso de un fusible de régimen incorrecto podría ocasionar un funcionamiento defectuoso de la unidad.
- Para evitar cortocircuitos mientras sustituye el fusible, desconecte previamente el mazo de conductores.
- No coloque ningún objeto entre la placa frontal y la unidad.
- No aplique excesiva fuerza a la placa frontal en movimiento. El hacerlo podría causar daños o averías.
- No ejerza fuerza excesiva sobre la placa frontal abierta ni coloque objetos sobre ella. De lo contrario, la placa podrá dañarse o romperse.
- Durante la instalación, no utilice otros tornillos que no sean los suministrados. El uso de tornillos diferentes podría causar daños en la unidad principal.

## Acerca de los reproductores de CD/ cambiadores de discos conectados a esta unidad:

Pueden conectarse a esta unidad los cambiadores de discos/reproductores de CD KENWOOD comercializados en 1998 o posterior. Remítase al catálogo o consulte al distribuidor Kenwood respecto de los modelos de cambiadores de discos/reproductores de CD que pueden conectarse.

Observe que cualquier cambiador de discos/reproductor de CD comercializado en 1997 o anterior y los cambiadores de discos de otros fabricantes no pueden conectarse a esta unidad. Una conexión de productos sin soporte puede ocasionar daños.

Ajuste del interruptor O-N a la posición "N" para cambiadores de disco/reproductores de CD KENWOOD que corresponda.

Las funciones que pueden utilizarse y la información que puede visualizarse diferirá según sean los modelos que se conecten.



- Una conexión incorrecta podrá producir daños tanto en la unidad como en el cambiador de CD.

## Conexión LX-bus

El LX AMP y la unidad de sensor no se pueden conectar simultáneamente.

Deberá conectarlos uno a la vez.

(Si los ha conectado ambos, la fuente de alimentación no se activará.)

## No cargue discos compactos de 8 cm (3 pulg.) en la ranura del CD

Si intenta cargar en la unidad un CD de 8 cm con su adaptador, éste podría separarse del CD y dañar la unidad.

## NOTA

- Si tiene problemas durante la instalación, consulte con su distribuidor KENWOOD.
- Si la unidad no opera correctamente, pulse el botón RESET. La unidad se reposiciona a los ajustes de fábrica al pulsar el botón RESET. Si la unidad no funciona correctamente aun después de haber pulsado el botón RESET, acuda a su concesionario KENWOOD.
- Pulse el botón de reposición cuando el cambiador automático de CD no funciona correctamente al accionar sus mandos por primera vez. Se restablecerán las condiciones de operación originales.

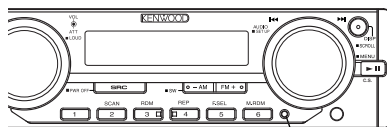

Botón de reposición

- Los caracteres en la pantalla LCD pueden ser difíciles de leer en temperaturas inferiores a los 5 °C (41 °F).
- Las ilustraciones de la Pantalla y el panel que aparecen en este manual son ejemplos utilizados para explicar mejor cómo se utilizan los mandos. Por lo tanto, las ilustraciones de la pantalla que aparecen pueden ser distintas a las que aparecen realmente en la pantalla del equipo, y algunas de las ilustraciones de la pantalla puede que representen algo imposible durante el funcionamiento actual.

## Empañamiento de la lente

Inmediatamente después de encender el calefactor del automóvil en épocas de frío, se podría formar condensación o vaho sobre la lente de la reproductora de CD. Este empañamiento de la lente podría hacer imposible la reproducción de los discos compactos. En tal caso, retire el disco y espere hasta que se evapore la condensación. Si la unidad no opera de la manera normal después de un tiempo, consulte con su distribuidor Kenwood.

### Limpieza de la unidad

Si la placa frontal de esta unidad está manchada, límpiela con un paño seco tal como un paño de silicona. Si la placa frontal está muy sucia, límpiela con un paño humedecido en jabón neutro, y luego aclárelo.



- Si se aplica algún spray para limpiar directamente a la unidad puede que afecte a sus partes mecánicas. Si se limpia la placa frontal con un paño duro o utilizando líquido volátil tal como disolvente o alcohol puede que se raye la superficie o que se borren algunos caracteres.

### Limpieza de los terminales de la placa frontal

Si se ensucian los terminales de la unidad o de la placa frontal, límpielos con un paño suave y seco.

### Limpieza de la ranura de CD

Como el polvo tiende a acumularse en la ranura de CD, límpiela de vez en cuando. Recuerde que sus discos compactos podrían rayarse si los pone en una ranura de CD donde haya polvo acumulado.

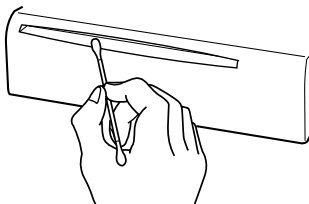

### Acerca del sintonizador de radio por satélite SIRIUS

Remítase al manual de instrucciones del sintonizador de radio por satélite SIRIUS KTC-SR901/SR902/SR903 (accesorio opcional) cuando esté conectado, respecto del método de funcionamiento.

- Remítase a las secciones de los modelos A respecto del funcionamiento (Sin función "Búsqueda de categoría y canal").

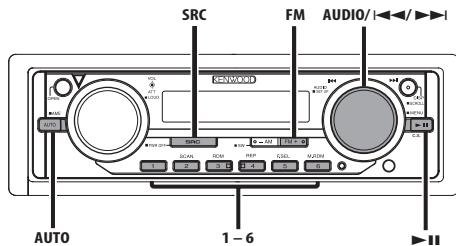

En la fuente de sintonizador SIRIUS

### Búsqueda de categoría y de canal

Seleccione la categoría y el canal que desea escuchar.

**1 Introduzca el modo de búsqueda de categoría y de canal**  
Pulse el botón [▶II].

**2 Seleccione la opción (categoría o canal)**  
Pulse el perilla [AUDIO].  
Cada vez que se pulse el perilla, cambiará el modo de búsqueda categoría o canal.

**3 Seleccione la categoría o canal**  
Gire el perilla [◀◀] / [▶▶].

**4 Cancelación del modo de búsqueda de canal y de categoría**  
Pulse el botón [▶II].



- No puede utilizar esta unidad hasta que no se obtenga toda la información sobre la Categoría.

## Acerca de los CDs

### Manipulación de CDs

- No toque la superficie de grabación del CD.



- CD-R y CD-RW son más fáciles de dañar que un CD de música normal. Utilice un CD-R o un CD-RW después de leer los ítems de precaución en el paquete etc.
- No pegue cinta etc. sobre el CD. Tampoco, no utilice un CD con cinta pegada sobre el.

### Cuando utilice un CD nuevo

Si el agujero central del CD o el margen exterior tiene rebaba, utilícelo después de haberla quitado con un bolígrafo.

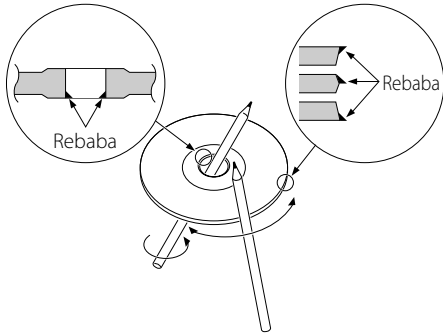

### Accesorios de CD

No utilice accesorios de tipo disco.

### Limpieza de CD

Limpie desde el centro del disco hacia el exterior.

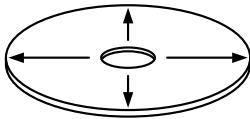

### Extracción de CDs

Al extraer los CDs de esta unidad tire de ellos hacia afuera en forma horizontal.

### CDs que no se pueden utilizar

- No se pueden utilizar CDs que no sean redondos.

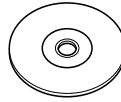

- No se pueden utilizar CDs coloreados en la superficie de grabación o que estén sucios.
- Esta unidad sólo puede reproducir los CD con



Puede que no reproduzca correctamente los discos que no tienen la marca.

- No se puede reproducir un CD-R o CD-RW que no ha sido finalizado. (Para el proceso de finalización remítase a su software escrito CD-R/CD-RW, y a su manual de instrucciones de grabador de CD-R/CD-RW.

### Almacenamiento de CD

- No los coloque expuestos a la luz solar directa (Sobre el asiento o el tablero de instrumentos etc.) ni donde la temperatura sea alta.
- Guarde los CDs en sus cajas.

# Notas sobre la reproducción de MP3/WMA

Ez500 puede reproducir MP3 (MPEG1, 2 Audio Layer 3)/WMA. Note, sin embargo, que los medios de grabación MP3/WMA y los formatos aceptables son limitados. Cuando se graben MP3/WMA, preste atención a las restricciones siguientes.

## Medios aceptables

Los medios de grabación MP3/WMA aceptables para esta unidad son CD-ROM, CD-R, y CD-RW. Cuando utilice discos CD-RW, realice un formateo completo, no formateo rápido para evitar posibles fallos de funcionamiento.

## Formatos de medio aceptables

Los formatos siguientes están disponibles para los medios utilizados en esta unidad. El número máximo de caracteres utilizados para nombre de archivo y de carpeta incluyendo el separador (".") y la extensión de tres caracteres se muestran entre paréntesis.

- ISO 9660 Nivel 1 (12 caracteres)
- ISO 9660 Nivel 2 (31 caracteres)
- Joliet (64 caracteres ;Se visualiza un máximo de 32 caracteres.)
- Romeo (128 caracteres ;Se visualiza un máximo de 64 caracteres.)
- Nombre de archivo largo (200 caracteres ;Se visualiza un máximo de 64 caracteres.)
- Cantidad máxima de caracteres por nombre de carpeta: 64 (Joliet ;Se visualiza un máximo de 32 caracteres.)

Para conseguir una lista de los caracteres disponibles, consulte el manual de instrucciones del software escrito y la sección Introducción de nombres de ficheros y de carpetas a continuación. Los medios reproducibles en esta unidad tienen las siguientes limitaciones:

- Cantidad máxima de niveles de directorios: 8
- Cantidad máxima de ficheros por carpeta: 255
- Cantidad máxima de carpetas: 50
- Cantidad máxima de ficheros y carpetas: 512

Los MP3/WMA escritos en formatos diferentes a los mencionados anteriormente pueden no ser reproducidos en forma correcta y puede que sus nombres de ficheros o nombres de carpetas no se visualicen apropiadamente.

## Ajustes para su codificador de MP3/WMA y quemador de CD

Realice el siguiente ajuste al comprimir datos de audio en datos MP3/WMA con el codificador MP3/WMA.

- Velocidad de bit de transferencia  
MP3: 8 —320 kbps  
WMA: 48 —192 kbps
- Frecuencia de muestreo  
MP3: 8, 11.025, 12, 16, 22.05, 24, 32, 44.1, 48 kHz  
WMA: 32, 44.1, 48 kHz

Cuando utilice su quemador de CD para grabar MP3/WMA hasta la capacidad máxima de disco, deshabilite la escritura adicional. Para grabar en un disco vacío hasta la capacidad máxima de una vez, marque Disco Completo.



- Es posible que la reproducción no sea la adecuada cuando se esté utilizando una parte de las funciones de Windows Media Player 9 o superior.

## Introducir la etiqueta ID3 y descripción de los contenidos

La etiqueta visible ID3 es ID3 versión 1.x. Para conocer el código de caracteres, consulte la lista de códigos.

	0	1	2	3	4	5	6	7	8	9	A	B	C	D	E	F
0				0	@	P	'	p			■	°	À	Á	Â	ã
1				!	1	A	Q	a	q			i	±	Ä	Å	ä
2				"	2	B	R	b	r			e	²	Ä	Å	ä
3				#	3	C	S	c	s			£	³	Ä	Å	ä
4				\$	4	D	T	d	t			¤	⁴	Ä	Å	ä
5				%	5	E	U	e	u			¥	µ	Ä	Å	ä
6				&	6	F	V	f	v			¦	¶	Ä	Å	ä
7				'	7	G	W	g	w			§	·	Ä	Å	ä
8				(	8	H	X	h	x			¸	¸	Ä	Å	ä
9				)	9	I	Y	i	y			©	¹	Ä	Å	ä
A				*	*	J	Z	j	z			ª	º	Ä	Å	ä
B				+	+	K	[	k	[			»	»	Ä	Å	ä
C				<	<	L	\	l	\			¼	¼	Ä	Å	ä
D				=	=	M	]	m	]			½	½	Ä	Å	ä
E				.	.	>	^	n	~			¾	¾	Ä	Å	ä
F				/	/	?	_	o	■			—	—	Ä	Å	ä

## Introducción de nombres de ficheros y carpetas

Los caracteres de la lista de códigos son los únicos nombres de archivo y carpeta que pueden introducirse y visualizarse. Si introduce algún otro carácter, los nombres de ficheros y carpetas no se visualizarán correctamente. Puede que tampoco se visualicen correctamente según sea el quemador de CD utilizado. La unidad reconoce y reproduce sólo aquellos MP3/WMA que tienen la extensión MP3/WMA (.MP3/.WMA).



- Un archivo cuyo nombre se escriba con caracteres que no aparezcan en la lista de códigos, podría no reproducirse correctamente.



## Escritura de ficheros dentro de un medio

Cuando se carga un medio que contiene datos MP3/WMA, la unidad verifica todos los datos en el medio. Si el medio contiene muchas carpetas o no contiene ficheros MP3/WMA, por consiguiente, le tomará a la unidad un largo tiempo antes de empezar a reproducir MP3/WMA.

Además, puede que transcurra algo de tiempo para que la unidad se mueva al siguiente archivo MP3/WMA o puede que no se realice correctamente una Búsqueda de archivo o una Búsqueda de carpeta.



La carga de tales medios puede ocasionar fuertes ruidos que dañen los altavoces.

- No intente reproducir un medio que no contenga ficheros MP3/WMA con la extensión MP3/WMA. La unidad confunde los ficheros que no sean MP3/WMA para datos MP3/WMA mientras tengan la extensión MP3/WMA.
- No intente reproducir un medio que no contenga MP3/WMA.

## Orden de reproducción de MP3/WMA

Cuando se seleccionan para reproducción, Búsqueda de carpeta, Búsqueda de archivo o para Selección de carpeta, el acceso a los archivos y carpetas se realiza en el orden en que fueron escritos con el programa grabador de CD. Debido a esto, el orden en el cual se espera que sean reproducidos puede que no coincida con el orden en el cual se están reproduciendo actualmente. Usted puede seleccionar el orden en el cual los MP3/WMA se van a reproducir escribiéndolos en un medio tal como CD-R con sus nombres de fichero comenzando con números de secuencia de reproducción tales como "01" a "99", dependiendo de su quemador de CD. Por ejemplo, un medio con la siguiente jerarquía de carpeta/archivo está sujeto a Búsqueda de carpeta, Búsqueda de archivo o Selección de carpeta, tal como se indica a continuación.

## Ejemplo de una jerarquía carpeta/fichero de medio

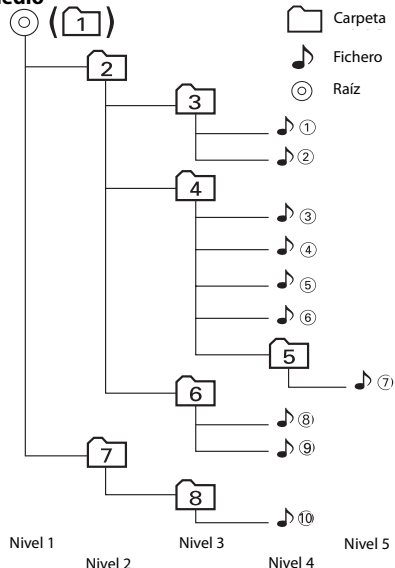

## Cuando se ejecuta una Búsqueda de archivo con el archivo 4 reproduciéndose...

Funcionamiento del perilla	(Archivo actual: 4)
Perilla ◀◀	Comienzo de la Fichero 4 → 3
Perilla ▶▶	5 → 6

## Cuando se ejecuta una Búsqueda de carpeta con el archivo 4 reproduciéndose...

Funcionamiento del botón	(Carpeta actual: 4)
Botón AM	3 → 2 → 1 → 8 ...
Botón FM	5 → 6 → 7 → 8 → 1 ...

## Cuando se realiza una Selección de carpeta con el archivo 4 reproduciéndose para moverse de carpeta a carpeta...

Funcionamiento del botón o de la perilla	(Carpeta actual: 4)
Perilla ◀◀	3
Perilla ▶▶	6
Botón AM	2
Botón FM	5

## Características generales

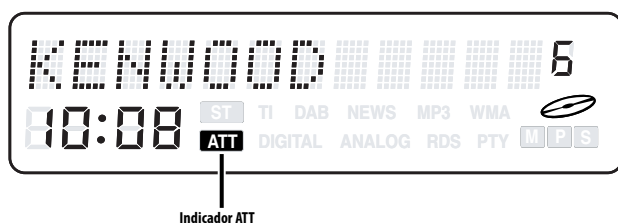
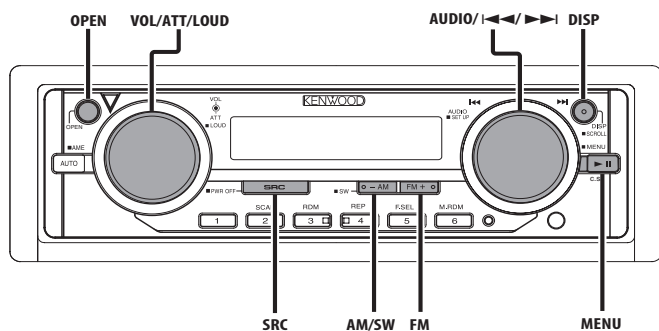

### Alimentación

#### Encendido de la alimentación

Pulse el botón [SRC].

#### Apagado de la alimentación

Pulse el botón [SRC] durante más de 1 segundo.

### Selección de la fuente

Pulse el botón [SRC].

Fuente requerida	Visualización
Sintonizador SIRIUS (accesorio opcional)	"SIRIUS"
Sintonizador o Radio HD (accesorio opcional)	"TUNER" o "HD Radio"
CD	"CD"
Disco externo (accesorio opcional)	"CD CH"
Entrada auxiliar (accesorio opcional)	"AUX EXT"
Entrada auxiliar*	"AUX"
En espera (sólo modo de iluminación)	"STANDBY"



- \* Puede seleccionar esta fuente cuando 'Configuración de entrada auxiliar incorporada' (página 98) se ajusta a "AUX ON".

### Volumen

#### Para aumentar el nivel del volumen

Gire el mando [VOL] en el sentido de las agujas del reloj.

#### Para disminuir el nivel de volumen

Gire el mando [VOL] en sentido contrario a las agujas del reloj.

### Atenuador

Para bajar el volumen rápidamente.

#### Pulse el perilla [ATT].

Cada vez que se pulsa el perilla, el Atenuador se activa o desactiva. Cuando está activado, el indicador "ATT" parpadea.

### Sonoridad

Compensación de los registros graves y agudos a bajo volumen.

#### Pulse el perilla [LOUD] durante al menos 1 segundo.

Cada vez que se pulsa el perilla durante al menos 1 segundo el Loudness se activa o se desactiva. Cuando esta activada, se visualiza "LOUD ON".

## Control de audio

### 1 Seleccione la fuente para el ajuste

Pulse el botón [SRC].

### 2 Acceda al modo de Control de Audio

Pulse el perilla [AUDIO].

### 3 Seleccione la opción Audio/Sub que va a ajustar

Para la opción Audio : Pulse el perilla [AUDIO].

Cada vez que se pulse el perilla, los elementos de audio que pueden ajustarse cambian como se indica a continuación.

Para la opción Sub : Pulse el botón [FM] / [AM] .

Cada vez que se pulsa el botón, los elementos de sub cambian cuando el audio está seleccionado para el nivel de Graves, Medios y Agudos.

### 4 Ajuste la opción Audio / Sub

Gire el perilla [◀◀] / [▶▶].

Opción de Audio [Opción de Sub]	Visualización	Margen
Nivel de subwoofer*	"SW Level"	-15 — +15
Nivel de graves	"Bass"	-8 — +8
[Frecuencia central de graves]	"Bass F"	60/70/80/100 o 150 Hz
[Refuerzo de graves]	"Bass EXT"	ACTIVADO/DESACTIVADO
[Factor Q de graves]	"Bass Q"	1,00/1,25/1,50/2,00
Nivel de medios	"Middle"	-8 — +8
[Frecuencia central de medios]	"MID F"	0,5/1,0/1,5/2,0 kHz
[Factor Q de medios]	"Middle Q"	1,0/2,0
Nivel de agudos	"Treble"	-8 — +8
[Frecuencia central de agudos]	"TRE F"	10,0/12,5/15,0/17,5 kHz
Balance	"Balance"	Izquierda 15 — Derecha 15
Fader	"Fader"	Posterior 15 — Frontal 15



- Según sea el valor de selección del factor Q de graves, las frecuencias que pueden ajustarse en frecuencia central de graves cambian como se indica a continuación.

Factor Q de graves	Frecuencia central de graves
1,00/1,25/1,50	60/70/80/100
2,00	60/70/80/150

- Cuando se ACTIVA el Refuerzo de Graves, la respuesta de los graves aumenta en un 20%.
- \* Este modo se encuentra disponible sólo cuando 'Salida del subwoofer' (página 86) está en ON y 'Cambio de la salida de previo' (página 96) está ajustado a "SWPRE Sub-W".

### 5 Salga del modo de Control de Audio

Pulse el perilla [AUDIO] durante al menos 1 segundo.

## Configuración de Audio

### 1 Seleccione la fuente para el ajuste

Pulse el botón [SRC].

### 2 Introduzca el modo de configuración de audio

Pulse el perilla [AUDIO] durante al menos 1 segundo.

### 3 Seleccione la opción de configuración que va a ajustar

Pulse el perilla [AUDIO].

Cada vez que se pulse el perilla, los elementos que pueden ajustarse cambian como se indica a continuación.

### 4 Ajuste la opción de configuración de audio

Gire el perilla [◀◀] / [▶▶].

Opción de configuración	Visualización	Rango [Ajuste del sonido]
System Q*1	"Flat/User/ Rock/Pops/ Easy/Top40/ Jazz"	[Flat/User memory/ Rock/Pops/ Easy/Top40/ Jazz]
Filtro de paso alto frontal/posterior	"HPF"	Pasante/100/125/170 Hz
Filtro de paso bajo del subwoofer*2	"LPF SW"	50/80/120/Pasante Hz
Compensación de volumen	"V-Offset"	-8 — ±0



- \*1 System Q : Es posible recuperar el mejor ajuste de sonido predefinido para los diferentes tipos de música.
  - Memoria de usuario: Los valores se ajustan en 'Control de audio' (página 83).
  - Cada ajuste de valor se cambia con 'Ajuste de altavoz' (página 84).
  - Primero deberá seleccionar el tipo de altavoz con el ajuste de Altavoz.
- \*2 Este modo se encuentra disponible sólo cuando 'Salida del subwoofer' (página 86) está en ON y 'Cambio de la salida de previo' (página 96) está ajustado a "SWPRE Sub-W".
- Compensación del volumen:
  - El volumen de cada fuente puede ajustarse independientemente del volumen básico.

### 5 Salga del modo de Control de Audio

Pulse el perilla [AUDIO] durante al menos 1 segundo.

# Características generales

## Ajuste de altavoz

Realice el ajuste exacto para que el valor de System Q sea óptimo al ajustar el tipo de altavoz.

### 1 Acceda a En Espera

Pulse el botón [SRC]

Seleccione la visualización "STANDBY".

### 2 Acceda al modo de Ajuste de Altavoz

Pulse el perilla [AUDIO].

### 3 Seleccione el tipo de Altavoz

Gire el perilla [◀◀] / [▶▶].

Cada vez que se gire el perilla, la configuración cambiará como se indica a continuación.

Tipo de altavoz	Visualización
DESACTIVAR	"SP OFF"
Para altavoz de 5 y 4 pulgadas	"SP 5/4 inch"
Para altavoz de 6 y 6x9 pulgadas	"SP 6*6/9 inch"
Para altavoz OEM	"SP O.E.M."

### 4 Salga del modo de Ajuste de Altavoz

Pulse el perilla [AUDIO].

## Cambio de Visualización

Cambio de la información visualizada.

Pulse el botón [DISP].

Cada vez que se pulse el botón, la visualización cambiará como se indica a continuación.

### En fuente Sintonizador

Información	Visualización
Nombre de Emisora o Frecuencia	"BAND+SNPS"
Frecuencia	"BAND+FREQ"

### En fuente de CD y disco Externo

Información	Visualización
Título del disco	"D-TITLE"
Título de la pista	"T-TITLE"
Tiempo de reproducción y Número de pista	"P-Time"
Nombre del disco	"DNPS"

### En fuente MP3/WMA

Información	Visualización
Título de canción y Nombre de artista	"TITLE"
Nombre de álbum y Nombre de artista	"ALBUM"
Nombre de carpeta	"FOLDER NAME"
Nombre de archivo	"FILE NAME"
Tiempo de reproducción y Número de pista	"P-Time"

### En la fuente de sintonizador SIRIUS

Información	Visualización
Nombre de canal	"Channel Name"
Título de canción	"Song Title"
Nombre de artista	"Artist Name"
Nombre del compositor	"Composer"
Nombre de categoría	"Category"
Banda y Número de canal	"Channel No"

### En fuente de radio HD

Información	Visualización
Nombre de emisora	"Station Name"
Título de canción/ Nombre de artista/ Nombre de álbum/ Género	"Title"
Frecuencia	"Frequency"

### En fuente de entrada auxiliar

Información
Nombre de entrada auxiliar



- Si se selecciona el título de disco, título de pista, título de la canción y nombre del artista, o nombre del álbum y nombre del artista cuando se reproduce un disco que no tiene un título de disco, títulos de pista, títulos de canciones, nombres de álbumes o nombres de artistas, el número de pista y el tiempo de reproducción serán visualizados.
- El nombre del álbum no se puede visualizar durante la reproducción de datos WMA.
- La información visualizada, excepto "Frequency", se muestra sólo durante la recepción de texto en modo de radiodifusión digital. Si el texto no puede visualizarse, se visualiza la frecuencia en su lugar. (En fuente de radio HD)

## Asignación de Nombre de Emisora/ Disco (SNPS/DNPS)

Asignación de un título a una Emisora o CD.

### 1 Reciba/reproduzca la emisora/disco al que desee asignar el título



- Remítase a 'Cambio de Visualización' (página 84) y seleccione "DNPS" o "SNPS". No se puede dar ningún nombre a la fuente si "DNPS" o "SNPS" no se pueden seleccionar para este.

## 2 Acceda al modo de Ajuste de nombre Pulse el botón [DISP] durante más de 2 segundos.

Se visualiza "NAME SET".

## 3 Mueva el cursor a la posición de Pulse el perilla [AUDIO].



- Esta función puede utilizarse con el botón [FM] / [AM].

## 4 Seleccione el tipo de carácter Pulse el botón [MENU].

Cada vez que se pulse el botón, el tipo de carácter cambiará como se indica a continuación.

### Visualización de tipo de carácter

Alfabeto mayúscula

Alfabeto minúscula

Números y símbolos

Caracteres especiales (caracteres de acento)

## 5 Seleccione los caracteres

Gire el perilla [◀◀] / [▶▶].



- Los caracteres pueden introducirse en el mando a distancia con los botones numéricos.  
Ejemplo: Si se introduce "DANCE".

Carácter	Botón	Veces que es pulsado
"D"	[3]	1
"A"	[2]	1
"N"	[6]	2
"C"	[2]	3
"E"	[3]	2

## 6 Repita los pasos 3 a 5 e introduzca el nombre.

## 7 Salga del modo de ajuste de nombre Pulse el botón [DISP].



- Cuando la operación se detiene durante 10 segundos, se registra el nombre de ese momento y el modo de Ajuste de Nombre se cierra.
- Números de memoria
  - FM: 32 emisoras

- AM: 16 emisoras
- Reproductor de CD interno: 30 discos
- Cambiador/Reproductor de CD externo:Varía de acuerdo con el cambiador/reproductor de CD.Remítase al manual del cambiador/reproductor de CD.
- El título de la emisora/CD puede cambiarse mediante el mismo procedimiento utilizado para la asignación de nombre.

## Selección de pantalla de entrada auxiliar

Selección de la visualización cuando este dispositivo se cambia a la fuente de entrada Auxiliar interna.

### 1 Seleccione la fuente de entrada Auxiliar Pulse el botón [SRC].

Seleccione la visualización "AUX" / "AUX EXT".

### 2 Acceda al modo de selección de pantalla de entrada auxiliar

Pulse el botón [DISP] durante más de 2 segundos.

El Nombre AUX seleccionado parpadea.

### 3 Seleccione la pantalla de entrada auxiliar Gire el perilla [◀◀] / [▶▶].

Cada vez que se gire el perilla, la configuración cambiará como se indica a continuación.

- "AUX" / "AUX EXT"
- "TV"
- "VIDEO"
- "GAME"
- "PORTABLE"
- "DVD"

### 4 Salga del modo de selección de pantalla de entrada auxiliar

Pulse el botón [DISP].



- Cuando la operación se detiene durante 10 segundos, se registra el nombre de ese momento y el modo de selección de pantalla de entrada auxiliar se cierra.
- La pantalla de entrada auxiliar (AUX) solamente puede utilizarse cuando 'Configuración de entrada auxiliar incorporada' (página 98) se ajusta a "AUX ON".
- La pantalla de entrada auxiliar (AUX EXT) solamente se puede ajustar cuando se utiliza la entrada auxiliar del KCA-S210A opcional.

## Características generales

### Salida del subwoofer

ACTIVACIÓN o DESACTIVACIÓN de la salida del subwoofer.

**Pulse el botón [SW] durante más de 1 segundo.**

Cada vez que se pulsa el botón, se activa o desactiva la salida del subwoofer.

Cuando está activada se visualiza "Sub-W ON".



- Es posible controlar esta función cuando 'Cambio de la salida de previo' (página 96) está ajustado a "SWPRE Sub-W".

### Silenciamiento de TEL

El sistema de audio se silencia automáticamente al entrar una llamada telefónica.

#### Cuando se recibe una llamada

Se visualiza "CALL".

El sistema de audio queda en pausa.

#### Audición del audio durante una llamada

**Pulse el botón [SRC].**

La visualización "CALL" desaparece y el sistema de audio vuelve a ACTIVARSE.

#### Cuando termina la llamada

**Cuelgue el teléfono.**

La visualización "CALL" desaparece y el sistema de audio vuelve a ACTIVARSE.

### Placa frontal antirrobo

La placa frontal de la unidad puede extraerla y llevarla con usted para impedir robos.

#### Extracción de la placa frontal

##### 1 Pulse el botón [OPEN].

Abra la placa frontal hacia abajo.

##### 2 Incline la placa frontal a la izquierda y tire hacia adelante para extraerla.

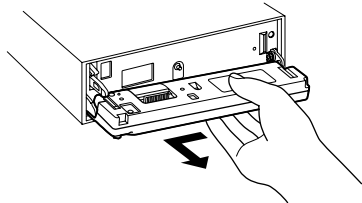

- La placa frontal es una pieza de precisión y puede resultar dañada por golpes o sacudidas. Por tal motivo, guarde la placa frontal en su estuche especial cuando esté fuera del vehículo.
- No exponga la placa frontal o su estuche a la luz solar directa ni al calor o humedad excesivos. Además deberá evitar sitios con mucho polvo o la posibilidad de que se derrame agua sobre ella.

#### Colocación de la placa frontal después de haberla extraído

##### 1 Alinee el eje de la unidad con la depresión de la placa frontal.

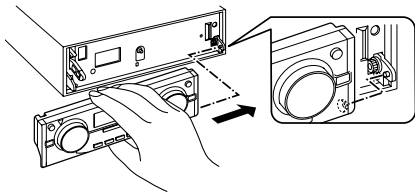

##### 2 Deslice la placa frontal hasta que sienta que hace clic.

La placa frontal queda bloqueada en su sitio, permitiendo utilizar la unidad.

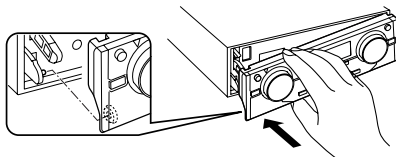

# Características del sintonizador

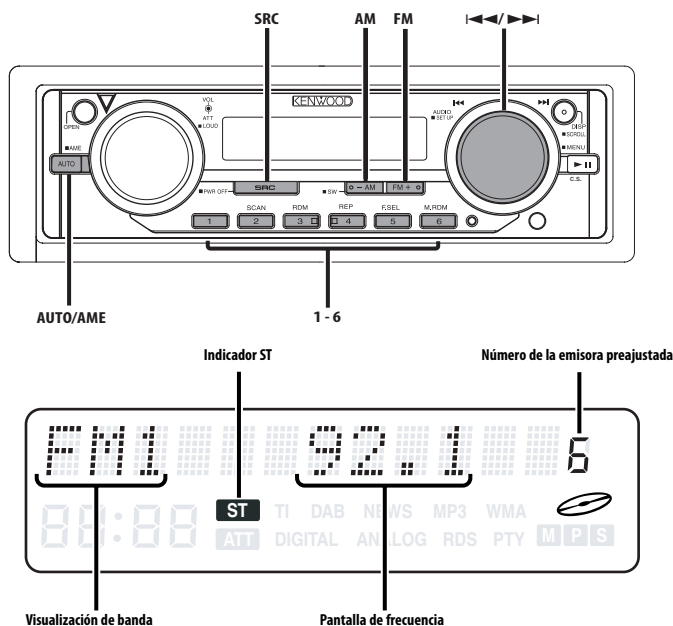

## Modo de Sintonización

Elija el modo de sintonización.

### Pulse el botón [AUTO].

Cada vez que se pulse el botón, el modo de Sintonización cambiará como se indica a continuación.

Modo de Sintonización	Visualización	Funcionamiento
Búsqueda automática	"Auto 1"	Búsqueda automática de una emisora.
Búsqueda de emisora predefinida	"Auto 2"	Búsqueda de emisoras por orden en la memoria de preajuste.
Manual	"Manual"	Control de sintonización manual normal.

## Sintonización

Selección de la emisora.

### 1 Seleccione la fuente de sintonizador

Pulse el botón [SRC].

Seleccione la visualización "TUNER".

### 2 Seleccione la banda

Pulse el botón [FM] / [AM].

Cada vez que pulse el botón [FM] cambiará entre las bandas FM1, FM2, y FM3.

### 3 Sintonice la banda hacia arriba o hacia abajo

Gire la perilla [◀◀] / [▶▶].



- Durante la recepción de emisoras en estéreo, el indicador "ST" se activa.

# Características del sintonizador

Función del mando a distancia

## Sintonización de Acceso Directo

Introducción de la frecuencia y sintonización.

### 1 Seleccione la banda

Pulse el botón [FM] / [AM].

### 2 Acceda al modo de Sintonización de Acceso Directo

Pulse el botón [DIRECT] del mando a distancia.

Se visualiza "----".

### 3 Introduzca la frecuencia

Pulse los botones numérico en el mando a distancia.

Ejemplo:

Frecuencia deseada	Pulse el botón
92,1 MHz (FM)	[0], [9], [2], [1]
810 kHz (AM)	[0], [8], [1], [0]

### Cancelación de la Sintonización de Acceso Directo

Pulse el botón [DIRECT] del mando a distancia.

## Memoria de presintonización de emisoras

Almacenamiento de la emisora en la memoria.

### 1 Seleccione la banda

Pulse el botón [FM] / [AM].

### 2 Seleccione la frecuencia para guardarla en la memoria

Gire el perilla [◀◀] / [▶▶].

### 3 Guarde la frecuencia en la memoria

Pulse el botón [1] — [6] deseado durante al menos 2 segundos.

La visualización del número predefinido parpadea 1 vez.

En cada banda, se puede guardar 1 emisora en la memoria de cada botón [1] — [6].

## Entrada de Memoria Automática

Almacenamiento automático de emisoras con buena recepción en la memoria.

### 1 Seleccione la banda de la Entrada de Memoria Automática

Pulse el botón [FM] / [AM].

### 2 Abra la Entrada de Memoria Automática

Pulse el botón [AME] durante más de 2 segundos.

Cuando se guardan en memoria 6 emisoras que pueden recibirse, la Entrada de Memoria Automática se cierra.

## Sintonización preajustada

Recuperación de las emisoras de la memoria.

### 1 Seleccione la banda

Pulse el botón [FM] / [AM].

### 2 Recupere la emisora

Pulse el botón [1] — [6] deseado.



## Funciones de control de radio HD

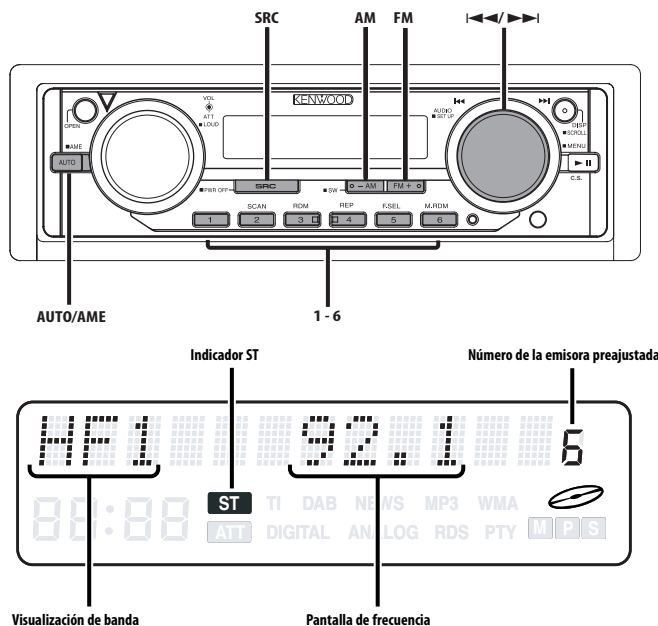

### NOTA

Con el sintonizador de radio HD, puede utilizar las funciones similares a 'Memoria de presintonización de emisoras', 'Entrada de Memoria Automática', Modo de Sintonización' y 'Sintonización preajustada' de las funciones de sintonizador. Rémitase a las funciones de sintonizador si desea saber cómo utilizar las funciones (página 87, 88).

### Sintonización

Selección de la emisora.

#### 1 Seleccione la fuente de radio HD

Pulse el botón [SRC].

Seleccione la visualización "HD Radio".

#### 2 Seleccione una banda de HF

Pulse el botón [FM].

Cada vez que pulse el botón [FM] cambiará entre las bandas HF1, HF2, y HF3.

Seleccione una banda de HA

Pulse el botón [AM].

#### 3 Sintonice la banda hacia arriba o hacia abajo

Gire el perilla [◀◀] / [▶▶].



- Cuando conecte una radio HD, las funciones de sintonizador de la unidad se desactivarán y cambiarán a las funciones de sintonizador de radio HD. Se modificará una parte de los métodos de ajuste, incluyendo el modo de sintonización.
- Durante la recepción de emisoras en estéreo, el indicador "ST" se activa.
- El ajuste del CRSC está siempre activo. No es posible la desactivación.
- Al utilizar 'Ajuste del modo de recepción' (página 98), los modos se pueden conmutar al cambio automático de emisiones digitales, solo emisiones analógicas, o solo emisiones digitales.
- Cuando se ha ajustado "Digital" con 'Ajuste del modo de recepción' (página 98), el tiempo de búsqueda será más largo con el fin de permitir verificar si la transmisión es una emisión digital.

# Características de CD/MP3/WMA/control de disco Externo

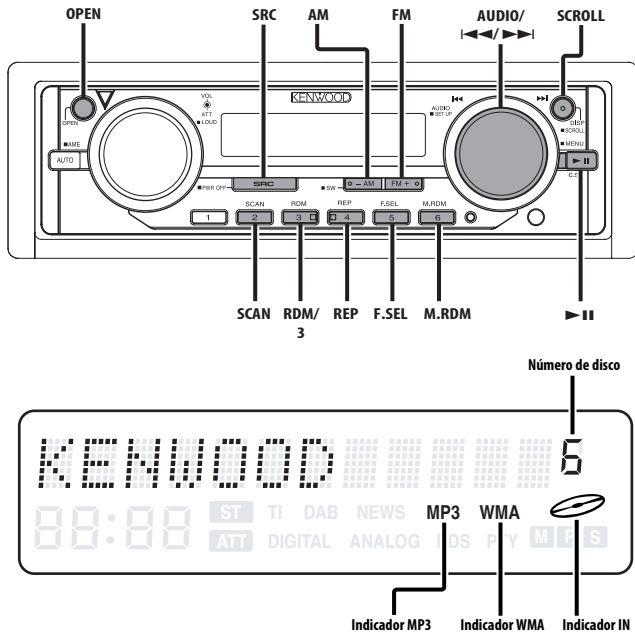

## Reproducción de un Disco Externo

Reproducción de discos colocados en el accesorio opcional de reproductor de discos conectado a esta unidad.

Pulse el botón [SRC].

Seleccione la visualización del reproductor de discos deseado.

Ejemplos de visualizaciones:

Visualización	Reproductor de Discos
"CD2"	Reproductor-CD
"CD CH"	Cambiador de CD
"MD CH"	Cambiador de MD

## Pausa y Reproducción

Pulse el botón [▶II].

Cada vez que se pulse el botón, el disco queda en el estado de pausa o es reproducido.



- El disco 10 se visualiza como "0".
- Las funciones que pueden utilizarse y la información que se puede visualizar, pueden ser diferentes dependiendo del reproductor de discos externo conectado.

## Reproducción de CD y MP3/WMA

### Cuando no hay ningún disco insertado

- 1 Pulse el botón [OPEN].  
Pulse el botón de liberación.
- 2 Inserte un disco.
- 3 Presione la placa frontal en el lado izquierdo, y vuelva a colocarla en su posición anterior.



- Cuando se ha abierto la placa frontal puede interferir con la palanca de cambios o algún otro objeto del vehículo. Si ocurriera esto, preste atención a la seguridad y mueva la palanca de cambio o tome las medidas oportunas y luego proceda a hacer funcionar la unidad.
- No utilice la unidad con la placa frontal en la posición de abierta. Si se utiliza en la posición abierta, puede entrar polvo en la parte interior y ocasionar daños.



- Cuando hay un disco insertado, el indicador "IN" se activa.
- Durante la reproducción de MP3, el indicador "MP3" permanece encendido.

- Durante la reproducción de WMA, el indicador "WMA" permanece encendido.

### **Cuando hay un disco insertado**

**Pulse el botón [SRC].**

Seleccione la visualización "CD".

### **Pausa y Reproducción**

**Pulse el botón [▶II].**

Cada vez que se pulse el botón, el disco queda en el estado de pausa o es reproducido.

### **Expulse el disco**

#### **1 Abra la placa frontal hacia abajo**

Pulse el botón [OPEN].

#### **2 Expulse el disco**

Pulse el botón [▲].

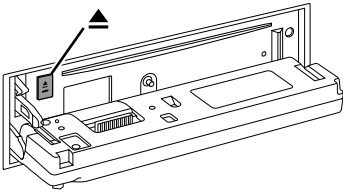

#### **3 Presione la placa frontal en el lado izquierdo, y vuelva a colocarla en su posición anterior.**



- Los CD de 3 pulgadas (8cm) no pueden ser reproducidos. El uso e inserción de un adaptador en esta unidad puede ocasionar daños.



- Los formatos MP3/WMA que puede reproducir esta unidad deben estar en soportes CD-ROM, CD-R y CD-RW. Los formatos de medios deben ser ISO 9660 Nivel 1, Nivel 2, Joliet, o Romeo. Los métodos y precauciones que deben seguirse para escribir datos MP3/WMA están descritos en 'Notas sobre la reproducción de MP3/WMA' (página 80). Compruebe dicha sección antes de crear los medios MP3/WMA.

## **Avance rápido y rebobinado**

### **Avance rápido**

**Sostenga y gire la perilla [▶▶].**

Libere la perilla en el punto en el que desea reanudar la reproducción.

### **Inversión**

**Sostenga y gire la perilla [◀◀].**

Libere la perilla en el punto en el que desea reanudar la reproducción.

## **Búsqueda de Pista/Archivo**

Búsqueda de una canción en el disco o en la carpeta MP3/WMA.

Gire la perilla [◀◀] / [▶▶].

*Función de cambiador de discos/MP3/WMA*

## **Búsqueda de Disco/Búsqueda de Carpeta**

Selección del ajuste de disco en el cambiador de disco o la carpeta grabada en el MP3/WMA media.

Pulse el botón [AM] / [FM].

*Función de mando a distancia*

## **Búsqueda de Pista/Archivo Directa**

Búsqueda de Pista/Archivo mediante la introducción del número de pista/archivo.

#### **1 Introduzca el número de pista/archivo**

**Pulse los botones numérico en el mando a distancia.**

#### **2 Realice la Búsqueda de Pista/Archivo**

**Pulse el botón [◀◀] / [▶▶].**

#### **Cancelación de la Búsqueda de Pista/Archivo Directa**

**Pulse el botón [▶II].**

# Características de CD/MP3/WMA/control de disco Externo

*Función de cambiadores de discos con mando a distancia*

## Búsqueda de Disco Directa

Búsqueda de Disco mediante la introducción del número de pista.

### 1 Introduzca el número de disco

Pulse los botones numérico en el mando a distancia.

### 2 Realice la Búsqueda de Disco

Pulse el botón [DISC-] / [DISC+].

### Cancelación de la Búsqueda de Disco Directa

Pulse el botón [▶II].



- Introduzca "0" para seleccionar el disco 10.

## Repetición de Pista/Archivo/Disco/ Carpeta

Repetición de la canción, disco del cambiador de discos o carpeta MP3/WMA que esté escuchando.

Pulse el botón [REP].

Cada vez que se pulse el botón, la Repetición de Reproducción cambiará como se indica a continuación.

### En un CD y fuente de disco Externa

Repetición de reproducción	Visualización
Repetición de pista	"Repeat ON" / "T-Repeat ON"
Repetición de Disco (En cambiador de discos)	"D-Repeat ON"
DESACTIVADO	"Repeat OFF"

### En fuente MP3/WMA

Repetición de reproducción	Visualización
Repetición de archivo	"File REP ON"
Repetición de carpeta	"FOLD REP ON"
DESACTIVADO	"Repeat OFF"

## Reproducción con Exploración

Reproducción de la primera parte de cada canción de la carpeta de disco o MP3/WMA que esté escuchando y búsqueda de la canción que desee escuchar.

### 1 Inicie la Reproducción con Exploración

Pulse el botón [SCAN].

Se visualiza "Scan ON".

### 2 Libere cuando se reproduzca la canción que desee escuchar

Pulse el botón [SCAN].

## Reproducción aleatoria

Reproduzca todas las canciones del disco o carpeta MP3/WMA en orden aleatorio.

Pulse el botón [RDM].

Cada vez que se pulsa el botón, la Reproducción Aleatoria se activa o desactiva.

Cuando está activada se visualiza "Random ON".



- Cuando se gira el perilla [▶▶I], comienza la siguiente selección de canción.

*Función de cambiador de discos*

## Reproducción Aleatoria de Magazine

Reproduzca las canciones de todos los discos del cambiador de discos en orden aleatorio.

Pulse el botón [M.RDM].

Cada vez que se pulsa el botón, la Reproducción Aleatoria Magazine se activa o desactiva.

Cuando está activada se visualiza "M-Random ON".



- Cuando se gira el perilla [▶▶I], comienza la siguiente selección de canción.

Función de MP3/WMA

## Selección de carpetas

Selección rápida de la carpeta que desee escuchar.

### 1 Acceso al modo de selección de carpetas

Pulse el botón [F.SEL].

Se visualiza "Select Mode".

Durante el modo de Selección, se visualizará la información de carpeta tal como se indica a continuación.

Visualización del nombre de la carpeta

Muestra el nombre de la carpeta actual.



### 2 Seleccione el nivel de carpeta

Pulse el botón [FM] / [AM].

Con el botón [FM] se moverá 1 nivel hacia abajo y con el botón [AM] 1 nivel hacia arriba.

**Selección de una carpeta del mismo nivel**

Gire el perilla [◀◀] / [▶▶] .

Con el perilla [◀◀] podrá moverse a la carpeta anterior, y con el perilla [▶▶] a la siguiente.

**Retorno al nivel superior**

Pulse el botón [3].

### 3 Decida la carpeta que desee que se reproduzca

Pulse el perilla [AUDIO].

El modo de selección de carpeta se libera y el MP3/WMA de la carpeta visualizada es reproducido.



- Los métodos para ir a otras carpetas en el modo de selección de carpetas son diferentes de los del modo de búsqueda de carpetas.

Véase 'Notas sobre la reproducción de MP3/WMA' (página 80) respecto de los detalles.

**Cancelación del modo de selección de carpeta**

Pulse el botón [F.SEL].

## Despliegue de Texto/Título

Despliegue del texto de CD, texto de MP3/WMA, o título MD.

Pulse el botón [SCROLL] durante más de 1 segundo.

Función de cambiadores de discos con mando a distancia

## DNPP (Disc Name Preset Play)

Selección del CD visualizado en la DNPS de los discos CD ajustados en el cambiador de discos.

### 1 Acceda al modo DNPP

Pulse el botón [DNPP] del mando a distancia.

Cuando se visualiza "DNPP", DNPS se visualiza por orden.

**Visualización de Avance / Inversión**

Pulse el botón [DISC+] / [DISC-].

### 2 Cuando se visualiza el disco deseado

Pulse el botón [OK] del mando a distancia.

Se reproducirá el disco visualizado.

**Cancelación del modo DNPP**

Pulse el botón [DNPP] del mando a distancia.

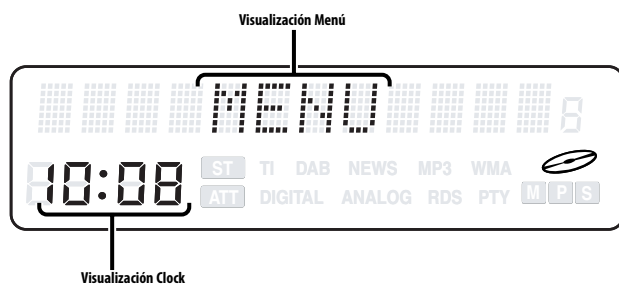
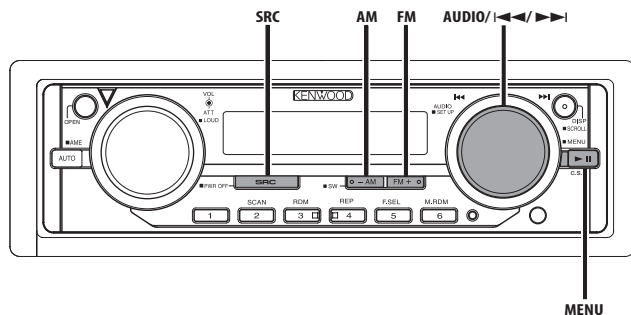

## Sistema de Menús

Ajuste de la función de sonido bip, etc. durante el funcionamiento.

Aquí se explica el método de funcionamiento básico del sistema de Menús. La referencia a los elemento de menú y el contenido de sus ajustes se encuentra a continuación de esta explicación de funcionamiento.

### 1 Acceda al modo de Menús

Pulse el botón [MENU] durante más de 1 segundo.

Se visualiza "MENU".

### 2 Seleccione el elemento de menú

Pulse el perilla [AUDIO].

Ejemplo: Cuando desee ajustar el sonido de bip, seleccione la visualización "Beep".



- Esta función puede utilizarse con el botón [FM] / [AM].

### 3 Ajuste el elemento de menú

Gire el perilla [◀◀] / [▶▶].

Ejemplo: Cuando se selecciona "Beep", cada vez que se gira el perilla, cambia a "Beep ON" o a "Beep OFF". Seleccione 1 de estas dos configuraciones.

Puede continuar volviendo al paso 2 y ajustando otras opciones.

### 4 Salga del modo de Menús

Pulse el botón [MENU] durante más de 1 segundo.



- Cuando se visualizan otras opciones, aplicables al método de funcionamiento básico mencionado, se introduce la tabla de contenidos de sus ajustes. (Normalmente, el ajuste situado en la parte superior de la tabla es el ajuste original) Además, la explicación de los elemento que no son aplicables ('Ajuste manual del reloj' etc.) se introducen paso a paso.

En modo Standby

## Código de Seguridad

Debido a que es necesaria la autorización del Código de Seguridad cuando se extrae del vehículo, la personalización de esta unidad por medio del Código de Seguridad resulta útil en la prevención de robos.



- Cuando se activa la función de Código de Seguridad, el código no puede cambiarse y la función no puede liberarse.

Observe que el Código de Seguridad puede ajustarse con un número de 4 cifras de su elección.

### 1 Acceda al modo En Espera

Pulse el botón [SRC].

Seleccione la visualización "STANDBY".

### 2 Acceda al modo de menú

Pulse el botón [MENU] durante más de 1 segundo.

Cuando se visualice "MENU", se visualizará "Security".

### 3 Acceda al modo de Código de Seguridad

Pulse el botón [MENU].

Cuando se visualice "ENTER", se visualizará "CODE".

### 4 Seleccione las cifras que desea introducir

Pulse el perilla [AUDIO].



- Esta función puede utilizarse con el botón [FM] / [AM].

### 5 Seleccione los números del Código de Seguridad

Gire el perilla [◀◀] / [▶▶].

### 6 Repita los pasos 4 y 5 y complete el Código de Seguridad.

### 7 Confirme el Código de Seguridad

Pulse el perilla [AUDIO] durante al menos 3 segundos.

Cuando se visualice "RE-ENTER", se visualizará "CODE".

### 8 Repita los pasos 4 a 7 y vuelva a introducir el código de seguridad.

Se visualiza "APPROVED".

La función de Código de Seguridad se activa.



- Cuando se ha introducido un Código equivocado en los pasos 4 a 6, repita el procedimiento a partir del paso 4.

## Pulse el botón Reset y cuando sea desconectado de la alimentación por batería

### 1 ACTIVE el encendido.

### 2 Repita los pasos 4 a 7 e introduzca el código de seguridad.

Se visualiza "APPROVED".

La unidad ya puede utilizarse.

## Tono de Sensor de Contacto

ACTIVACIÓN/DESACTIVACIÓN del sonido de comprobación de funcionamiento (sonido bip).

Visualización	Preajuste
"Beep ON"	Se escucha un beep.
"Beep OFF"	Beep cancelado.

## Ajuste manual del reloj

### 1 Seleccione el modo de Ajuste de Reloj

Pulse el perilla [AUDIO].

Seleccione la visualización "Clock Adjust".



- Esta función puede utilizarse con el botón [FM] / [AM].

### 2 Acceda al modo de Ajuste del Reloj

Pulse el botón [MENU].

El indicador de tiempo (horas) parpadeará.

### 3 Seleccione la opción (horas o minutos)

Pulse el perilla [AUDIO].



- Esta función puede utilizarse con el botón [FM] / [AM].

### 4 Ajuste las horas o minutos

Gire el perilla [◀◀] / [▶▶].

### 5 Salga del modo de ajuste del Reloj

Pulse el botón [MENU].

## Pantalla de Reloj

Activación o desactivación de la pantalla de reloj.

Visualización	Preajuste
"Clock ON"	Se visualiza el reloj.
"Clock OFF"	No se visualiza el reloj.

## Acerca del Menú

### DSI (Disabled System Indicator)

Después de retirar la placa frontal de la unidad, parpadea un indicador rojo como advertencia para potenciales ladrones.

Visualización	Preajuste
"DSI ON"	El LED parpadea.
"DSI OFF"	LED desactivado.

### Iluminación seleccionable

Selección del color de iluminación del botón en verde o rojo.

Visualización	Preajuste
"Button Red"	El color de iluminación es rojo.
"Button Green"	El color de iluminación es verde.

### Ajuste del Contraste

Ajuste del contraste de la pantalla de visualización.

Visualización y Ajuste
"Contrast 0"
:
"Contrast 7" (Ajuste Original)
:
"Contrast 10"

### Regulador de luz

Regula la luz de la pantalla de visualización de esta unidad automáticamente cuando las luces del vehículo están encendidas.

Visualización	Preajuste
"Dimmer ON"	Se regula la luz de la pantalla.
"Dimmer OFF"	No se regula la luz de la pantalla.

### Ajuste del System Q

Ajuste para determinar si la pantalla indicará los factores de equalización del sistema (frecuencia central de graves, factor de equalización de graves, ampliación de graves, frecuencia central de medios, factor de equalización de medios, y frecuencia central de agudos) del control de audio.

Visualización	Preajuste
"System Q ON"	Los factores de System Q se visualizan.
"System Q OFF"	Los factores de System Q no se visualizan.

En modo Standby

### Cambio de la salida de previo

Cambio de la presalida entre el altavoz trasero y el subwoofer. (En el subwoofer esta se emite sin efecto del control de desvanecimiento.)

Visualización	Preajuste
"SWPRE Rear"	Previo posterior.
"SWPRE Sub-W"	Presalida del subwoofer.

En modo Standby

### Ajuste de Silenciamiento de Amplificador Incorporado

Conmuta el control de silenciamiento del amplificador incorporado entre activado y desactivado. AL ACTIVAR el control se potencia la calidad del previo.

Visualización	Preajuste
"AMP Mute OFF"	Se activa el amplificador incorporado.
"AMP Mute ON"	El amplificador incorporado se desactiva.

En la fuente de entrada auxiliar incorporada

### Sistema de Zona Dual

Hace que el sonido del canal frontal y del canal posterior sean diferentes.

Visualización	Preajuste
"Zone 2 OFF"	Los canales frontal y posterior tienen el mismo sonido de fuente.
"Zone 2 ON"	Los canales frontal y posterior tienen diferente sonido de fuente.



- Cuando el sistema de zona dual está activado, solo habrá efecto de sonido incluyendo control de audio excepto para la fuente seleccionada.
- Cuando active el sistema de zona dual mientras que la presalida del subwoofer esté activada, el sonido de la presalida del subwoofer no se emitirá.



Cuando el Sistema de Zona Dual esta DESACTIVADO

## Ajuste del Sistema de Zona Dual

Ajuste del sonido del canal Frontal y del canal Posterior en el sistema de zona dual.

Visualización	Preajuste
"Zone 2 Rear"	El frontal es la fuente seleccionada trasera y el posterior es el sonido de la fuente seleccionada.
"Zone 2 Front"	El posterior es la fuente seleccionada frontal y el frontal es el sonido de la fuente seleccionada.

## B.M.S. (Bass Management System)

Ajuste el nivel de refuerzo de graves del amplificador externo con la unidad principal.

Visualización	Preajuste
"AMP Bass FLT"	El nivel de refuerzo de graves es plano.
"AMP Bass +6"	El nivel de refuerzo de graves es bajo (+6dB).
"AMP Bass +12"	El nivel de refuerzo de graves es medio (+12dB).
"AMP Bass +18"	El nivel de refuerzo de graves es alto (+18dB).



- Remítase al catalogo o al manual de instrucciones para amplificadores de potencia que pueden ser controlados desde esta unidad.
- Para amplificadores está el modelo que se puede ajustar desde lo mínimo hasta +18 dB, y el modelo que se puede ajustar desde lo mínimo hasta +12 dB. Cuando un amplificador se conecta de tal forma que solo se puede ajustar a +12, aún si se selecciona "AMP Bass +18" este no funcionará correctamente.

## B.M.S. Compensación de frecuencias

Ajuste de la frecuencia central reforzada por el B.M.S.

Visualización	Preajuste
"AMP Freq NML"	Refuerzo con la frecuencia central normal.
"AMP Freq Low"	Disminuya la frecuencia central normal en 20%.

Recepción en FM

## CRSC (Clean Reception System Circuit)

Cambie temporalmente la recepción de estéreo a mono para reducir el ruido de paso múltiple al oír la emisora FM.

Visualización	Preajuste
"CRSC ON"	El CRSC está activado.
"CRSC OFF"	El CRSC está desactivado.



- Los campos eléctricos fuertes (como las líneas de alta tensión) pueden producir que la calidad del sonido sea inestable cuando CRSC está activado. En tal caso, desactívelo.

En la fuente de sintonizador SIRIUS

## Visualización de Identificación (ID) SIRIUS (ESN)

Mostrar la visualización de Identificación (ID) SIRIUS (Número de Serie Electrónico).

Visualización
"ESN = *****"



- **Identificación de Serie y SIRIUS (ESN)**  
Es particularmente importante retener el número de serie de la unidad y el número de Identificación electrónica de SIRIUS para la activación de servicios y para potenciales cambios de servicios futuros.

## Despliegue de Texto

Ajuste del Despliegue de texto visualizado.

Visualización	Preajuste
"Scroll Auto"	Repite el despliegue.
"Scroll MANU"	Hace el despliegue cuando la visualización cambia.



- El texto desplegado se indica a continuación.
  - Texto de CD
  - Nombre de Carpeta/ Nombre de Archivo/ Título de canción/Nombre de artista/ Nombre de álbum
  - Título de MD
  - Texto para la fuente del sintonizador SIRIUS, Fuente de radio HD, incluyendo el nombre de canal, etc.

# Acerca del Menú

En el modo de radio HD

## Ajuste del modo de recepción

Ajusta el modo de recepción.

### 1 Seleccione el modo de recepción

Pulse el perilla [AUDIO].

Seleccione la visualización "Receive Mode".



- Esta función puede utilizarse con el botón [FM] / [AM].

### 2 Abra modo de recepción

Pulse el botón [MENU].

### 3 Ajuste el modo de recepción

Pulse el perilla [AUDIO].

Cada vez que se pulsa el perilla, el modo de recepción cambia como se indica a continuación.

Modo de recepción	Visualización	Funcionamiento
Modo automático	"Auto"	Las emisiones analógicas y digitales se conmutarán automáticamente. Cuando se transmitan las dos, tendrán prioridad las emisiones digitales.
Digital	"Digital"	Solo emisiones digitales.
Analógico	"Analog"	Solo emisiones analógicas.



- Esta función puede utilizarse con el botón [FM] / [AM].

### 4 Salga del modo de recepción

Pulse el botón [MENU].



- Incluso con el ajuste "Auto", se recibirá una emisión analógica durante la recepción de un modo de partido de pelota (programa de emisión sin retardo).

## Configuración de entrada auxiliar incorporada

Ajuste la función de entrada auxiliar incorporada.

Visualización	Preajuste
"AUX OFF"	Al seleccionar la fuente no hay entrada auxiliar.
"AUX ON"	Al seleccionar la fuente hay entrada auxiliar.

En modo Standby

## Ajuste de la lectura del CD

Cuando existe algún problema en la reproducción de un CD con formato especial, este ajuste reproduce el CD forzosamente.

Visualización	Preajuste
"CD READ 1"	Reproducir CD y MP3/WMA.
"CD READ 2"	Reproducir CD forzosamente.



- El ajuste "CD READ 2" no puede reproducir MP3/WMA. Es posible que algunos CDs de música no se puedan reproducir aún en el modo "CD READ 2".

Con la conexión de LX AMP a la unidad

## Control AMP

Es posible controlar el amplificador LX AMP conectado a la unidad.

### 1 Selección del modo AMP

Pulse el perilla [AUDIO].

Seleccione la visualización "AMP Control".



- Esta función puede utilizarse con el botón [FM] / [AM].

### 2 Acceso al modo de control AMP

Pulse el botón [MENU].

### 3 Selección del ítem de control AMP para su ajuste

Pulse el perilla [AUDIO].



- Respecto de los detalles del ítem de control AMP, consulte el manual de instrucciones que acompaña al amplificador LX AMP.
- Esta función puede utilizarse con el botón [FM] / [AM].

### 4 Ajuste del modo de control AMP

Gire el perilla [◀◀] / [▶▶].

### 5 Salida del modo de control AMP

Pulse el botón [MENU].



- No es posible utilizar la operación LX AMP durante el modo de espera.



# Operaciones básicas del control remoto

---

## En fuente Sintonizador

---

### Botones [AM]/ [FM]

Seleccione la banda.

Cada vez que pulse el botón [FM] cambiará entre las bandas FM1, FM2, y FM3.

### Botones [◀◀]/ [▶▶]

Sintonice la banda hacia arriba o hacia abajo.

### Botones [0] — [9]

Pulse los botones [1] — [6] para recuperar las emisoras predefinidas.

### Botón [DIRECT]/ [OK]

Selecciona y cancela el modo 'Sintonización de Acceso Directo' (página 88).

## En fuente de Disco

---

### Botones [◀◀]/ [▶▶]

Pista/archivo hacia delante y hacia atrás.

### Botones [DISC+]/ [DISC-]

Disco/Carpeta hacia delante y hacia atrás.

### Botón [▶II]

Cada vez que se pulse el botón, la canción queda en el estado de pausa o es reproducida.

### Botón [DNPP]

Selecciona y cancela el modo 'DNPP (Disc Name Preset Play)' (página 93).

### Botones [0] — [9]

Estando en 'Búsqueda de Pista/Archivo Directa' (página 91) y 'Búsqueda de Disco Directa' (página 92), introduzca el número de pista/archivo/disco.

## En la fuente de sintonizador SIRIUS

---

### Botones [FM]

Seleccione la banda predefinida.

### Botones [◀◀]/ [▶▶]

Búsqueda de canales hacia arriba o hacia abajo.

### Botones [0] — [9]

Pulse los botones [1] — [6] para recuperar los canales predefinidos.

### Botón [DIRECT]/ [OK]

Selecciona y cancela el modo 'Sintonización de Acceso Directo'.



- Consulte el manual de instrucciones del sintonizador de radio Satélite SIRIUS para la función 'Sintonización de acceso directo'.

## En fuente de radio HD

---

### Botones [FM]

Seleccione una banda de HF.

Cada vez que pulse el botón [FM] cambiará entre las bandas HF1, HF2, y HF3.

### Botones [AM]

Seleccione una banda de HA.

### Botones [◀◀]/ [▶▶]

Sintonice la banda hacia arriba o hacia abajo.

### Botones [0] — [9]

Pulse los botones [1] — [6] para recuperar las emisoras predefinidas.

## Accesorios

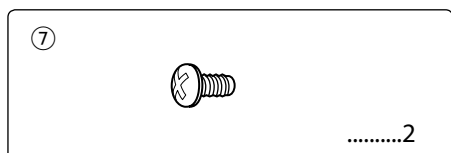
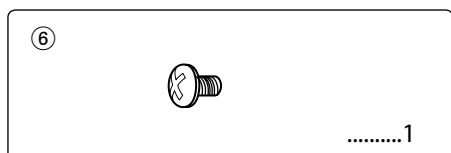
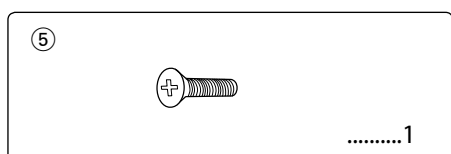
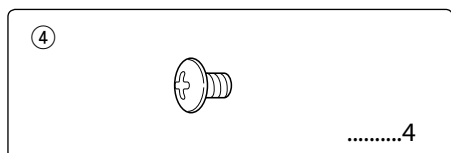
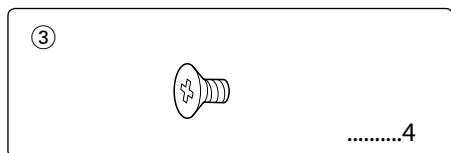
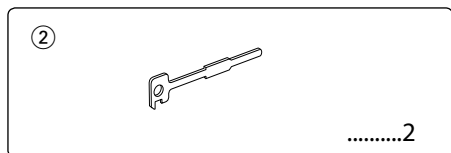
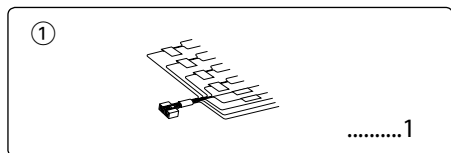

## Procedimiento de instalación

1. Para evitar cortocircuitos, retire la llave del encendido y desconecte el terminal ⊖ de la batería.
2. Conecte correctamente los cables de entrada y de salida de cada unidad.
3. Conecte los cables del altavoz del mazo de conductores.
4. Conecte los cables del mazo de conductores en el siguiente orden: masa, batería, encendido.
5. Conecte el conector del mazo de conductores a la unidad.
6. Instale la unidad en su automóvil.
7. Vuelva a conectar el terminal ⊖ de la batería.
8. Luego pulse el botón de reposición.

### ▲ADVERTENCIA

Si conecta el cable de encendido (rojo) y el cable de la batería (amarillo) al chasis del automóvil (masa), podría producir un cortocircuito y esto a su vez, un incendio. Siempre conecte estos cables a la fuente de alimentación que pasa a través de la caja de fusibles.



- Si el encendido de su automóvil no está provisto de la posición ACC, conecte los cables de encendido a una fuente de alimentación que pueda conectarse y desconectarse con la llave de encendido. Si conecta el cable de encendido a una fuente de alimentación que recibe un suministro constante de alimentación tales como los cables de la batería, la batería podría descargarse.
- Si la consola tiene una tapa, asegúrese de instalar la unidad de modo que la placa frontal no golpee la tapa al abrir y cerrar.
- Si se funde el fusible, en primer lugar asegúrese de que los cables no hayan causado un cortocircuito, y luego reemplace el fusible usado por otro del mismo régimen.
- Enrolle los cables no conectados con una cinta de vinilo u otro material similar para que queden aislados. Para evitar cortocircuitos, no retire las tapas de los extremos de los cables o terminales no conectados.
- Conecte los cables de los altavoces a cada uno de los terminales correspondientes. La conexión compartida de los cables ⊖ o la conexión a masa de los mismos a cualquier parte metálica del automóvil podrá dañar la unidad o impedir su correcto funcionamiento.
- Cuando se han conectado solamente dos altavoces al sistema, conecte los conectores ya sea a ambos terminales de salida delanteros, o a ambos terminales de salida traseros (o sea, no mezcle terminales delanteros y traseros). Por ejemplo, si conecta el conector ⊕ del altavoz izquierdo a un terminal de salida delantero, no conecte el conector ⊖ del altavoz derecho a un terminal de salida trasero.
- Después de instalar la unidad, compruebe que las lámparas de freno, las lámparas de destello, el limpiaparabrisas, etc. funcionen satisfactoriamente.
- Instale la unidad en un ángulo de 30° o menos.

# Conexión de cables a los terminals

<b>Ez500</b>	
<b>A</b>	Entrada AUX
<b>B</b>	Salida delantera
<b>C</b>	Salida trasera/ Salida del subwoofer

Salida izquierda (Blanco), Salida derecha (Rojo)

Al cambiador de discos KENWOOD / Sintonizador de radio satélite Sirius/ Sintonizador de HD RADIO/ Accesorio opcional externo

Para conectar estos cables, remítase a los manuales de instrucciones relacionados.

Si no se efectúan las conexiones, no deje que el cable sobresalga de la lengüeta.

Conecte al terminal de control de alimentación cuando utilice el amplificador de potencia opcional, o al terminal de control de antena del vehículo.

Conecte al terminal puesto a masa ya sea al sonar el teléfono o durante la conversación.

Para conectar el sistema de navegación KENWOOD, consulte su manual de navegación.

Al terminal "EXT.AMP.CONT" del amplificador con la función de control del amplificador externo.

Al interruptor de control de iluminación del automóvil.

No permita que el cable salga de la etiqueta.

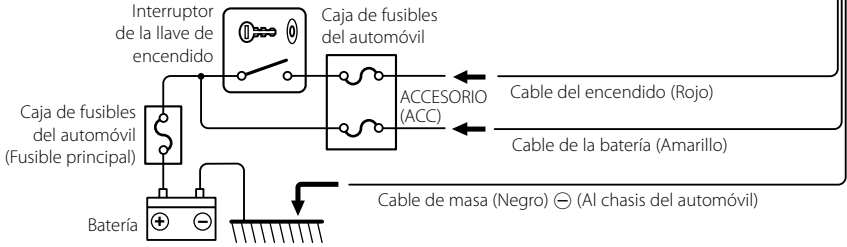
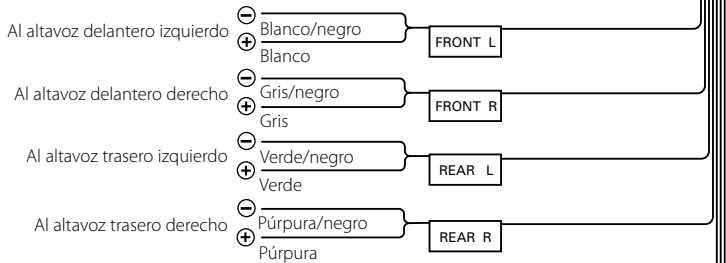
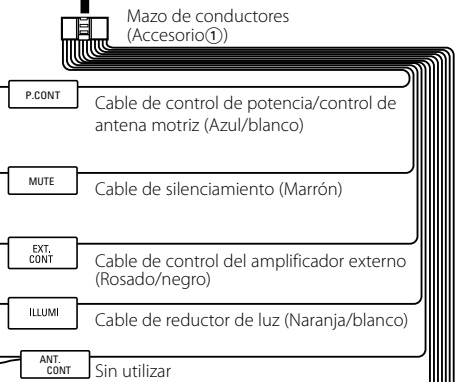
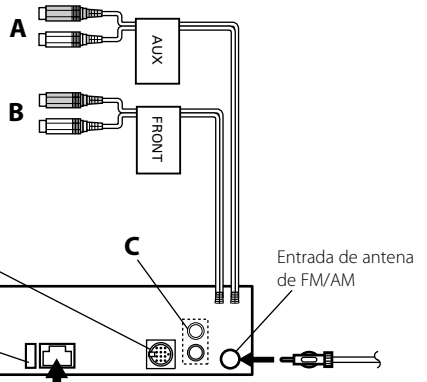

# Instalación

## Automóiles no japoneses

Correa de montaje metálico  
(disponible en el comercio)

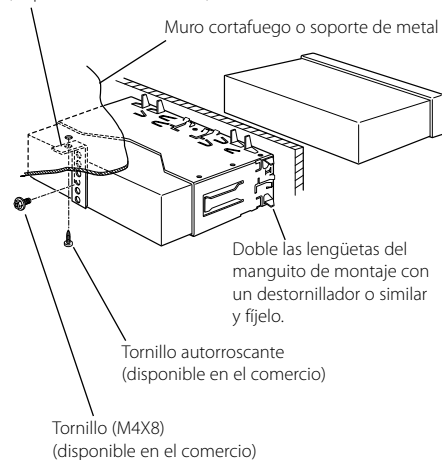

- Asegúrese de que la unidad esté firmemente instalada en su lugar. Si está instalada en forma inestable, podrían ocurrir fallas de funcionamiento (p.ej., saltos de sonido).

## Automóiles japoneses

- 1 Refiérase a la sección 'Extracción del Marco de Goma Dura' (página 105) y retire el marco de goma dura.
- 2 Alinee los orificios de la unidad (dos lugares en cada lado) con la ménsula de montaje del vehículo y fije la unidad con los tornillos suministrados.

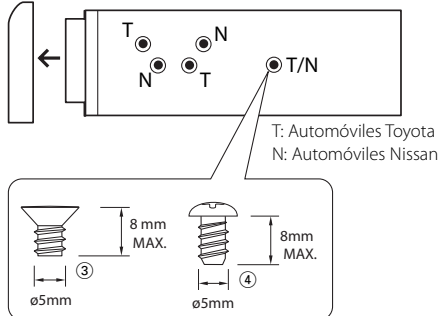

Accesorio③...para automóviles Nissan  
Accesorio④...para automóviles Toyota



- Durante la instalación, no utilice otros tornillos que no sean los suministrados. El uso de tornillos diferentes podría causar daños en la unidad principal.
- El apriete excesivo utilizando un destornillador eléctrico o similar durante la instalación podrá ocasionar daños en el chasis.

## Fijación de la placa frontal a la unidad

Si desea fijar la placa frontal a la unidad principal para que no se caiga.

- 1 Refiérase a la sección 'Extracción del Marco de Goma Dura' (página 105) y retire el marco de goma dura.
- 2 Abra hacia abajo la placa frontal pulsando el botón de liberación.
- 3 Apriete los tornillos ( $\varnothing 2,6 \times 12$  mm) (Accesorio ⑤) en los orificios como se ilustra en la figura.

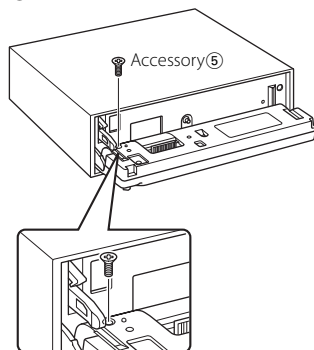

- 4 Apriete los tornillos ( $\varnothing 2 \times 4$  mm) (Accesorio ⑥) en los orificios como se ilustra en la figura.

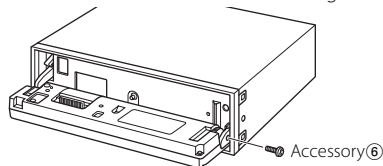

- 5 Apriete los tornillos ( $\varnothing 2 \times 6$  mm) (Accesorio ⑦) en los orificios como se ilustra en la figura.  
Accessory ⑦

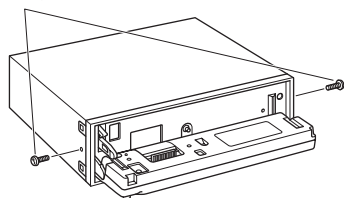

- No inserte nunca los tornillos en otro orificio de tornillo que no sea el especificado.  
Si los inserta en otro orificio, se contraerá y podrá ocasionar daños a las partes mecánicas del interior de la unidad.



## Desmontaje de la unidad

### Extracción del Marco de Goma Dura

- 1 Enganche las clavijas de agarre en la herramienta de retirar y quite los dos enganches en el nivel superior. Suba el bastidor y tire de él hacia adelante tal como se indica en la figura.

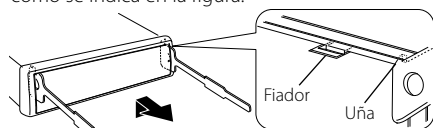

Accesorio②  
Herramienta de extracción

- 2 Al quitar el nivel superior, quite las dos posiciones inferiores.

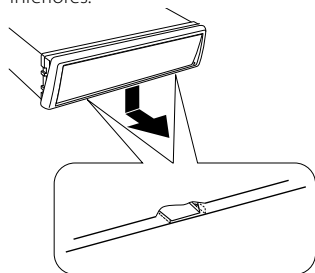

- Se puede quitar el marco de la parte de abajo de la misma forma.

### Desmontaje de la unidad

- 1 Refiérase a la sección 'Extracción del Marco de Goma Dura' (página 105) y retire el marco de goma dura.
- 2 Quite el tornillo con arandela (M4x8) del panel posterior.
- 3 Inserte profundamente las dos herramientas de extracción en las ranuras de cada lado, tal como se muestra en la figura.

Tornillo (M4X8)  
(disponible en el comercio)

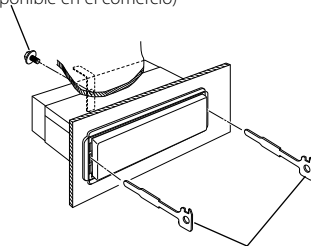

Accesorio②  
Herramienta de extracción

- 4 Mueva la herramienta de extracción hacia abajo, y extraiga la unidad hasta la mitad mientras presiona hacia adentro.

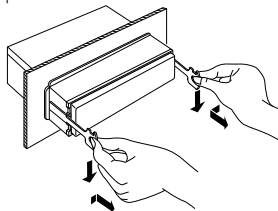

- Preste atención para no lastimarse con las uñas de la herramienta de extracción.
- 5 Termine de sacar la unidad con las manos, prestando atención para no dejarla caer.

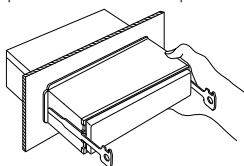

Lo que podría parecer un fallo de funcionamiento de su unidad podría ser simplemente el resultado de un pequeño error de operación o de un defecto de conexión. Antes de acudir al servicio, verifique primero el siguiente cuadro sobre los problemas que se podrían presentar.

## General

### ? No se puede conectar la alimentación.

- ✓ El fusible está fundido.
  - ☞ Después de verificar si hay cortocircuitos en los cables, reemplace el fusible por otro del mismo valor.
- ✓ El cable de altavoz toca el chásis, etc.
  - ☞ Ate o aisle el cable de altavoz debidamente y pulse el botón de reajuste.

### ? Hay una fuente que no se puede conmutar.

- ✓ No hay ningún medio insertado.
  - ☞ Ajuste los medios que desea escuchar. Si no hay ningún medio en esta unidad, no se puede conmutar a cada fuente.
- ✓ El cambiador de discos no está conectado.
  - ☞ Conecte el cambiador de discos. Si el cambiador de discos no está conectado a su terminal de entrada, No se puede conmutar a una fuente de disco externa.

### ? Se borra la memoria al desconectar el encendido.

- ✓ El encendido y el cable de la batería están incorrectamente conectados.
  - ☞ Conecte correctamente el cable, refiriéndose a la sección 'Conexión de cables a los terminals'.

### ? No hay efecto de sonoridad.

- ✓ Está utilizando una presalida de subwoofer.
  - ☞ La sonoridad no tiene efecto en la presalida de subwoofer.

### ? Aún si la sonoridad esta activada, el tono agudo no se compensa.

- ✓ Se selecciona la fuente de sintonizador.
  - ☞ El tono agudo no se compensa cuando está la fuente de sintonizador.

### ? La función del silenciador de TEL no se activa.

- ✓ El cable del silenciador no está conectado correctamente.
  - ☞ Conecte correctamente el cable, refiriéndose a la sección 'Conexión de cables a los terminals'.

### ? La función del silenciador de TEL se activa aunque no está conectado el cable del silenciador de TEL.

- ✓ El cable del silenciador está haciendo contacto con una parte metálica del automóvil.
  - ☞ Separe el cable del silenciador de cualquier parte metálica del automóvil.

### ? No se escucha el sonido, o el volumen es bajo.

- ✓ Las configuraciones de desvanecimiento o balance se ajustan todas hacia un lado.
  - ☞ Centre los ajustes de desvanecimiento y balance.
- ✓ Los cables de entrada/salida o el mazo de conductores están conectados incorrectamente.
  - ☞ Vuelva a conectar correctamente los cables de entrada/salida y/o el mazo de conductores. Consulte la sección de 'Conexión de cables a los terminals' (página 102).
- ✓ Los valores de desviación de volumen son bajos.
  - ☞ Suba la compensación de Volumen, remitiéndose a la sección 'Configuración de Audio' (página 83).
- ✓ El 'Ajuste de Silenciamiento de Amplificador Incorporado' (página 96) esta activado.
  - ☞ Desactívelo.

### ? Calidad del sonido deficiente o distorsionada.

- ✓ Uno de los cables del altavoz está siendo apretado por uno de los tornillos del automóvil.
  - ☞ Verifique el conexionado del altavoz.
- ✓ Los altavoces no están conectados correctamente.
  - ☞ Vuelva a conectar los cables del altavoz de manera que cada terminal de salida quede conectado a un altavoz diferente.

### ? El tono del sensor de toque no suena.

- ✓ El terminal de salida de previo está siendo utilizado.
  - ☞ El tono del sensor de toque no puede ser emitido desde el terminal de salida de previo.

### ? El color de la pantalla cambia sutilmente.

- ✓ Esto se debe a que la temperatura es diferente a la temperatura que había cuando se realizó el ajuste.
  - ☞ La condición del color de la pantalla cambia sutilmente de acuerdo con la temperatura ambiente.
- ✓ El 'Regulador de luz' (página 96) está desactivado.
  - ☞ Actívelo.

## Fuente de sintonizador

### ? Recepción de radio deficiente.

- ✓ No está extendida la antena del automóvil.
  - ☞ Extraiga completamente la antena.
- ✓ El cable de control de antena no está conectado.
  - ☞ Conecte correctamente el cable, refiriéndose a la sección 'Conexión de cables a los terminals'.

### ? No se puede introducir la frecuencia deseada con la Sintonización de acceso directo.

- ✓ Una emisora que no se puede recibir está siendo introducida.
  - ☞ Introduzca una emisora que se pueda recibir.
- ✓ Está tratando de introducir una frecuencia con una unidad 0,01 MHz.
  - ☞ Lo que se puede designar en la banda FM es para 0,1 MHz.

## Fuente de Disco

### ? Se visualiza "AUX EXT" sin llevar a cabo el modo de control de disco externo.

- ✓ Está conectado un cambiador de discos no soportado.
  - ℹ Utilice el cambiador de discos mencionado en 'Acerca de los reproductores de CD/ cambiadores de discos conectados a esta unidad.' (página 77) de la sección 'Precauciones de Seguridad'.

### ? No se reproduce el disco especificado, sino otro.

- ✓ El CD especificado está muy sucio.
  - ℹ Limpie el CD, refiriéndose a la sección 'Limpieza de CD'.
- ✓ El disco está cargado en una ranura diferente de la especificada.
  - ℹ Saque el cartucho del disco y verifique el número del disco especificado.
- ✓ El disco está muy rayado.
  - ℹ Pruebe otro disco.

### ? No se puede extraer el disco.

- ✓ La causa de esto es que han transcurrido más de 10 minutos desde que el interruptor ACC del automóvil fue desactivado.
  - ℹ El disco solo se puede extraer durante un término de 10 minutos después de que se ha desactivado el interruptor ACC. Si han transcurrido más de 10 minutos, active nuevamente el interruptor ACC y pulse el botón Eject.

### ? El disco no se insertará.

- ✓ Existe ya otro disco insertado.
  - ℹ Pulse el botón [▲] y extraiga el disco.

### ? La Búsqueda directa no puede realizarse.

- ✓ Otra función se activa.
  - ℹ Desactive la reproducción aleatoria u otras funciones.

### ? No se puede realizar la búsqueda de pistas.

- ✓ Para los discos/carpetas primera o última canción.
  - ℹ Para cada disco/carpeta, la Búsqueda de pista no puede realizarse en dirección de retroceso para la primera canción o en dirección de avance para la última canción.

## Fuente MP3/WMA

### ? No se puede reproducir un MP3/WMA.

- ✓ El medio está rayado o sucio.
  - ℹ Limpie el medio, remitiéndose a Limpieza de CDs de la sección 'Acerca de los CDs' (página 79).

### ? El sonido salta cuando un MP3/WMA está siendo reproducido.

- ✓ El medio está rayado o sucio.
  - ℹ Limpie el medio, remitiéndose a Limpieza de CDs de la sección 'Acerca de los CDs' (página 79).
- ✓ No es buena la condición de grabación.
  - ℹ Grabe los medios nuevamente o utilice otros.

### ? El tiempo de pista de MP3/WMA no se visualiza correctamente.

- ✓ ---
  - ℹ Hay veces en las que no se visualiza correctamente de acuerdo con las condiciones de grabación de MP3/WMA.

## Fuente de HD Radio

### ? No se escucha el sonido, o el volumen es bajo.

- ✓ La emisora preajustada no está realizando la transmisión en el modo que fue ajustado con 'Ajuste del modo de recepción' (página 98).
  - ℹ Ajuste 'Ajuste del modo de recepción' a "Auto".
- ✓ Durante una emisión de AM digital, el modo de recepción cambia entre estéreo y monoauricular con demasiada frecuencia.
  - ℹ Las condiciones de recepción son malas o inestables. Se selecciona estéreo cuando las condiciones de recepción son buenas, y cambia a monoauricular cuando las condiciones de recepción se vuelven malas o inestables.
- ✓ El sintonizador de radio HD se conecta al KCA-S210A o a otras unidades.
  - ℹ Conecte el sintonizador de radio HD directamente a la unidad de control.

### En las siguientes circunstancias, consulte a su centro de servicio técnico más próximo:

Aún cuando el cambiador de disco esté conectado, la fuente del cambiador de disco no está ACTIVADA, con "AUX EXT" visualizándose en la pantalla durante el modo de cambiador.

## Los mensajes mostrados a continuación presentan las condiciones de su sistema.

EJECT:	No se ha cargado el cartucho de discos en el cambiador. El cartucho de discos no está completamente cargado. ⇨ Cargue correctamente el cartucho de discos. No hay ningún CD en la unidad. ⇨ Inserte el CD.	Hold Error:	El circuito de protección de la unidad se activa cuando la temperatura interior del cambiador de discos automático excede de 60°C (140°F), interrumpiendo toda operación. ⇨ Enfríe la unidad abriendo las ventanillas o encendiendo el acondicionador de aire. Cuando la temperatura disminuya por debajo de 60°C (140°F), se reanudará la reproducción del disco.
No Disc:	No se ha cargado el disco en el cartucho de discos. ⇨ Cargue un disco en el cartucho de discos.	NO NAME:	• Intento de visualización del DNPS durante la reproducción de CD sin tener nombres de disco preajustados.
TOC Error:	No se ha cargado el disco en el cartucho de discos. ⇨ Cargue un disco en el cartucho de discos. El CD está muy sucio. El CD está muy sucio. Limpie el CD y cárguelo correctamente. El CD está boca abajo. El CD está muy rayado. ⇨ Limpie el CD y cárguelo correctamente.	Load:	Los discos se están intercambiando en el cambiador de discos.
E-05:	El CD está boca abajo. ⇨ Cargue el CD correctamente.	Reading:	La unidad está leyendo los datos en el disco.
Blank Disc:	No hay nada grabado en el MD.	NO ACCESS:	Después de ajustarlo en el cambiador de disco, el DNPP fue realizado sin haberlo reproducido al menos 1 vez.
No Track:	No hay pistas grabadas en el MD, aunque hay título grabado.	"IN" el indicator	parpadea (página 90): La sección del reproductor de CD no está funcionando apropiadamente. ⇨ Reinserte el CD. Si el CD no se puede expulsar o si la pantalla continua relampagueando aún cuando el CD ha sido reinsertado apropiadamente, por favor desactive la alimentación y consulte con su centro de servicios más cercano.
No Panel:	La placa frontal de la unidad esclava que se conecta a esta unidad ha sido extraída. ⇨ Vuélvala a colocar.	Unsupported:	Se reprodujo un MP3/WMA con un formato que no soporta esta unidad. ⇨ ----
E-77:	Por algún motivo, la unidad funciona en forma defectuosa. ⇨ Pulse el botón de reposición de la unidad. Si el código "E-77" no desaparece, consulte con el centro de servicio más cercano.	Protected:	Se reprodujo un archivo con protección contra copias. ⇨ ----
Mecha Error:	El magazín de disco tiene algún problema. O la unidad está funcionando incorrectamente por alguna razón. ⇨ Revise el magazín de discos. Luego, pulse el botón de reposición de la unidad. Si el código "Mecha Error" no desaparece, consulte con el centro de servicio más cercano.		

## Especificaciones

---

Las especificaciones se encuentran sujetas a cambios sin previo aviso.

### Sección del sintonizador de FM

---

- Gama de frecuencias (intervalo 200 kHz)
  - : 87,9 MHz – 107,9 MHz
- Sensibilidad útil (Relación señal/ruido = 30dB)
  - : 9,3dBf (0,8  $\mu$ V/75  $\Omega$ )
- Sensibilidad de silenciamiento (Relación señal/ruido = 50dB)
  - : 15,2dBf (1,6  $\mu$ V/75  $\Omega$ )
- Respuesta de frecuencia ( $\pm 3,0$  dB)
  - : 30 Hz – 15 kHz
- Relación señal a ruido (MONO)
  - : 70 dB
- Selectividad ( $\pm 400$  kHz)
  - :  $\geq 80$  dB
- Separación estéreo (1 kHz)
  - : 40 dB

### Sección del sintonizador de AM

---

- Gama de frecuencias (intervalo 10 kHz)
  - : 530 kHz – 1700 kHz
- Sensibilidad útil (Relación señal/ruido = 20dB)
  - : 28 dB $\mu$  (25  $\mu$ V)

### Sección del disco compacto

---

- Diode láser
  - : GaAlAs
- Filtro digital (D/A)
  - : 8 veces sobremuestreo
- Convertidor D/A
  - : 1 Bit
- Velocidad de giro
  - : 1000 – 400 rpm (CLV 2 veces)
- Fluctuación y trémolo
  - : Menos del límite medible
- Respuesta de frecuencia ( $\pm 1$  dB)
  - : 10 Hz – 20 kHz
- Distorsión armónica total (1 kHz)
  - : 0,01 %
- Relación señal a ruido (1 kHz)
  - : 105 dB
- Gama dinámica
  - : 93 dB
- Separación de canales
  - : 96 dB
- MP3 decodificado
  - : Compatible con MPEG-1/2 Audio Layer-3
- WMA decodificado
  - : Compatible con Windows Media Audio

### Sección de audio

---

- Potencia máxima de salida
  - : 50 W x 4
- Potencia completa de todo el ancho de band (a menos del 1% THD)
  - : 22 W x 4
- Acción tonal
  - Graves : 100 Hz  $\pm 10$  dB
  - Registro medio : 1 kHz  $\pm 10$  dB
  - Agudos : 10 kHz  $\pm 10$  dB
- Nivel de salida del preamplificador/carga (durante la reproducción del disco)
  - : 2000 mV/10 k $\Omega$
- Impedancia de salida de preamplificador
  - :  $\leq 600 \Omega$

### Entrada auxiliar

---

- Respuesta de frecuencia ( $\pm 1$  dB)
  - : 20 Hz – 20 kHz
- Voltaje de entrada máximo
  - : 1200 mV
- Impedancia de entrada
  - : 100 k $\Omega$

### General

---

- Tensión de funcionamiento (11 – 16V admisibles)
  - : 14,4 V
- Consumo
  - : 10 A
- Tamaño de instalación (An x Al x F)
  - : 178 x 50 x 160 mm
  - 7 x 1-15/16 x 6-5/16 pulgada
- Peso
  - : 2,87 lbs (1,3 kg)





---

KENWOOD